



TỔ HỢP CÔNG TY CỔ PHẦN “GÓM ĐẤT VIỆT”
DOANH NGHIỆP VĂN HÓA, KHOA HỌC VÀ CÔNG NGHỆ



Tự hào đất sét nung Việt Nam



3 LẦN LIÊN TIẾP NHẬN
 GIẢI THƯỞNG SAO VÀNG ĐẤT VIỆT



38 KÝ LỤC VIỆT NAM
 VIETKINGS



06 KÝ LỤC THẾ GIỚI
 WORLD KINGS



HUY CHƯƠNG VÀNG WIPO
 TỔ CHỨC SỞ HỮU TRÍ TUỆ THẾ GIỚI



01 GIẢI THƯỞNG HỒ CHÍ MINH
 VỀ KHOA HỌC VÀ CÔNG NGHỆ



01 BẢNG BẢO TRỢ
 UNESCO VIỆT NAM



02 GIẢI VÀNG
 CHẤT LƯỢNG QUỐC GIA

NHỮNG TIÊU CHÍ VƯỢT TRỘI
VỀ SẢN PHẨM CỦA CÔNG TY CP GÓM ĐẤT VIỆT

TRỤ SỞ: KHU TRÀNG BẢNG 2, PHƯỜNG TRÀNG AN, THỊ XÃ ĐÔNG TRIỀU, TỈNH QUẢNG NINH

www.gomdatviet.com.vn

www.facebook.com/gomdatviet.com.vn/

info@gomdatviet.com.vn



NHỮNG TIÊU CHÍ VƯỢT TRỘI **VỀ CHẤT LƯỢNG SẢN PHẨM **GẠCH COTTO LÁT NỀN** GỐM ĐẤT VIỆT**

I Những tiêu chí vượt trội:

Sản phẩm gạch Cotto lát nền Gốm Đất Việt là sản phẩm Khoa học và Công nghệ, được sản xuất từ nguyên liệu đất sét sạch, trữ lượng dồi dào tại vùng Tràng An - Đông Triều - Quảng Ninh. Với công nghệ nghiền khô siêu mịn đầu tiên trên Thế giới, sản phẩm được tạo hình (đùn ép dẻo) trên hệ máy nhào đùn liên hợp hiện đại nhất Đông Nam Á do Cộng hòa Liên Bang Đức chế tạo và nung trên lò thanh lăn nhiệt độ xấp xỉ 1.200 °C. Bởi vậy, Gạch Cotto lát nền Gốm Đất Việt là dòng sản phẩm cao cấp, chất lượng số 1 đất sét nung Việt Nam, có độ bền đẹp vĩnh cửu mãi với thời gian và hoàn toàn vượt trội so với dòng sản phẩm gạch Cotto lát nền đất sét nung của các Nhà sản xuất khác trên thị trường hiện nay. **Các chỉ số chất lượng vượt trội như sau:**

1. Độ bền cơ học: sản phẩm đạt độ kết khối đặc biệt cao bởi xương gạch được đùn ép từ các hạt phối liệu mịn có độ xít đặc, điều này được thể hiện ở vết cắt nhẵn mịn và so sánh khi có cùng điều kiện kích thước, chiều dày thì trọng lượng gạch Cotto Gốm Đất Việt luôn nặng hơn so với sản phẩm cùng loại của đơn vị khác. Độ hút nước thấp, cường độ kháng uốn cao gấp 1,5 lần so với Tiêu chuẩn Việt Nam và thường cao hơn tối thiểu 1,2 lần so với sản phẩm gạch Cotto của Nhà sản xuất khác. Khi cắt mài tạo hiện tượng tóe lửa và gõ âm thanh kêu vang như gõ vào sắt thép, sản phẩm khi lát có thể chịu được tải trọng với cả xe dưới 5 tấn đi vào không bị vỡ. Đồng thời, bề mặt sản phẩm cứng, không bị bào mòn trong suốt quá trình sử dụng, chịu được môi trường kiềm, axit và không bị giãn nở, phá hủy trong điều kiện thời tiết nắng nóng có nhiệt độ cao trên 50 °C hoặc xuống mức -0°C, có khả năng chống chịu được va đập tốt.

2. Chất lượng bề mặt gạch Cotto không phủ men: nhờ cải tiến công nghệ chuyển đổi sang nghiền siêu mịn đã tạo cho gạch Cotto lát nền Gốm Đất Việt có bề mặt nhẵn mịn, sờ tay cảm giác như sờ vào “nhung lụa” và ít bị bám bẩn, dễ lau rửa vệ sinh hàng ngày, không để lại rêu mốc, không nổi, không trơn trượt, màu sắc đỏ đậm quýt trầu truyền thống và bền đẹp mãi với thời gian.

3. Chất lượng bề mặt gạch Cotto men: lớp men được phun trực tiếp lên gạch mộc (sau sấy) và nung một lần ở nhiệt độ cao, tạo cho lớp men thẩm thấu sâu, chảy bám chặt vào bề mặt viên sản phẩm thành một khối liên kết giữa lớp men và xương gạch. Men có độ bền vĩnh cửu, không bị bào mòn, không bị trầy xước khi thử cạo, kéo bằng vật kim loại. Lớp men bóng dễ lau vệ sinh, không bị rạn nứt, bong tróc ngay cả khi đốt thổi khò khí Gas có nhiệt độ đến 800 °C lên trực tiếp bề mặt viên gạch. Màu men bền đẹp mãi với thời gian, cam kết bảo hành trọn đời không bay màu. Đặc biệt bề mặt sản phẩm Cotto men Gốm Đất Việt tạo độ sần nhám, không nổi âm nên hạn chế tối đa trơn trượt khi di chuyển, do đó rất an toàn cho gia đình có người già và trẻ nhỏ.

4. Mẫu mã sản phẩm và tính năng sử dụng: sản phẩm gạch Cotto lát nền Gốm Đất Việt đa dạng về mẫu mã, kích thước từ nhỏ nhất là 100x100mm đến lớn nhất là 2.600x600mm, bao gồm các dòng sản phẩm: gạch lát sân vườn, gạch lát trong nhà. Phong phú với đủ loại màu sắc: đỏ, đỏ đậm, kem vàng, cà phê, đen, ghi xám, các màu men giả đá... sẵn sàng đáp ứng mọi công trình và theo sở thích, phong thủy của từng gia chủ. Sản phẩm rất phù hợp cho mọi công trình của mọi gia đình từ nông thôn đến thành thị, cho đến các Biệt thự, Nhà hàng, Khách sạn, Nhà thờ, Đền chùa, Miếu mạo và các công trình công cộng khác (Trường học, Bệnh viện...). Ưu điểm của sản phẩm có khả năng cách âm, cách nhiệt cực tốt, tạo cho không gian ngôi nhà của bạn luôn mát mẻ về mùa hè, ấm áp về mùa đông và mang đậm vẻ đẹp truyền thống thuần việt của đất sét nung nhưng cũng rất tinh tế, sang trọng, hiện đại tầm thế giới và như đem lại may mắn, hạnh phúc cho mỗi gia đình trong cuộc sống hàng ngày.

5. Về hiệu quả kinh tế: nhờ những ưu điểm vượt trội về cường độ nên sản phẩm gạch Cotto lát nền Gốm Đất Việt là sản phẩm siêu mỏng, siêu bền, có trọng lượng nhẹ hơn tối thiểu 10% so với sản phẩm gạch Cotto của nhà sản xuất khác, điều này giúp tiết giảm chi phí vận chuyển và giảm nhân công bốc xếp, thi công. Giá thành sản phẩm đảm bảo cạnh tranh tốt nhất trên thị trường hiện nay nhờ hệ thống quy trình quản lý khoa học và năng suất dây chuyền cao gấp hơn 2,5 lần thiết kế nên đã tiết giảm tối đa chi phí sản xuất.

II Hướng dẫn sử dụng (thi công):

- Chọn lô sản phẩm có cùng mã hiệu màu sắc, kích thước trước khi lát.
 - Tạo cốt nền bằng phẳng, phải được đầm chặt, bền vững, không sụt lún và chịu được tải trọng lớn khi đi lại trên nền mặt.
 - Dải vữa lót: trộn đều vữa xi măng + cát theo tỷ lệ mác 50 hoặc mác 75. Vữa lót đảm bảo độ dẻo vừa đủ, không quá khô hoặc quá ướt, sau đó cán phẳng lớp vữa lót ra mặt nền theo cốt đã đánh dấu từ trước.
 - Đặt gạch lát: hòa tan xi măng với nước và tưới đều lên lớp nền đã rải vữa lót để tạo độ bám dính giữa viên gạch và lớp nền vữa xi măng. Sau đó tiến hành đặt gạch lát, dựa theo thiết kế ban đầu, thợ thi công xác định điểm bắt đầu lát, có thể lát thẳng hàng, lát chéo hoặc lát xen gạch phối màu... Thực hiện lát từ trái sang phải, từ trong ra ngoài, khoảng cách mạch vữa đảm bảo từ 8 đến 10mm.
 - Trít mạch: gạch sau khi đã đặt xuống nền được khoảng 3 giờ và đảm bảo gạch đã được bám dính chặt với nền thì mới tiến hành trít mạch.
 - + **Phương pháp trít mạch bằng dụng cụ bơm trít mạch (do Kỹ sư Trần Văn Tuấn - TGD Công ty CP Gốm Đất Việt sáng chế):** trộn vữa xi măng và cát mịn (tỷ lệ 1:1) đạt độ loãng sao cho có thể bơm được. Sau đó dùng bơm trít mạch để bơm vữa vào đầy các mạch, đợi sau khi vữa hút bớt nước (vữa se khô) thì dùng cán thìa kéo và ấn nhẹ theo đường mạch vữa để tạo bo mạch.
 - + Phương pháp trít mạch sử dụng mũi bay (không tiên tiến): sử dụng cát mịn trộn với vữa xi măng (tỷ lệ 1:1) để trít mạch, vữa phải có độ dẻo (ngoài ra có thể sử dụng xi măng trắng hoặc bột màu để thay đổi màu sắc của mạch vữa). Sau đó dùng bay có mũi nhọn để đưa lượng vữa vào mạch cần trít, rậm cho vữa xuống kín hết mạch. Tiếp theo dùng cán thìa kéo và ấn nhẹ theo đường mạch vữa, mạch vữa sau khi về phải tròn, gọn và có độ bóng.
- Lưu ý: trong quá trình thợ trít mạch phải mang theo khăn sạch (thấm nước và vắt khô - ẩm) để lau ngay vữa bám lên mép cạnh hoặc bề mặt viên gạch, không sử dụng dầu ăn, hóa chất bôi lên mặt gạch khi thi công.
- Vệ sinh nền gạch sau lát: sau khi lát xong khoảng 24 giờ đến 36 giờ (tùy điều kiện thời tiết) và đảm bảo mạch vữa đã khô cứng mới tiến hành vệ sinh nền gạch (sử dụng khăn lau và nước để rửa vệ sinh nền). Nền gạch sau cọ (ki) rửa vệ sinh phải đảm bảo về đúng màu sắc ban đầu.

III Cam kết bảo hành, khuyến cáo và hình ảnh sản phẩm:

- 1. Cam kết bảo hành:** sản phẩm đã được bảo hộ độc quyền quy trình sản xuất bằng phối liệu nghiền khô siêu mịn nên hoàn toàn không có hàng giả trên thị trường. Công ty cam kết bảo hành tuyệt đối về chất lượng (đặc biệt là màu sắc, chất lượng men) tối thiểu 30 năm.
- Tinh thần, thái độ phục vụ nhiệt tình, trung thực, giá cả được thông báo công khai khi nhân viên đi tiếp thị và thông báo tại các cửa hàng bán sản phẩm Gốm Đất Việt.
- 2. Khuyến cáo:** sản phẩm gạch Cotto lát nền Gốm Đất Việt có độ cứng cao nên khó cắt, chi phí lưỡi cắt và thời gian cắt tiêu tốn hơn các dòng sản phẩm gạch đất sét nung khác.
- 3. Hình ảnh sản phẩm:**



Màu đỏ

Màu cà phê

Màu kem vàng

Men đỏ

Men ghi

Men xám đá

Mọi thông tin về sản phẩm, quý khách vui lòng liên hệ số điện thoại 02033 598 889.





NHỮNG TIÊU CHÍ VƯỢT TRỘI **VỀ CHẤT LƯỢNG SẢN PHẨM GẠCH COTTO ỐP TƯỜNG GỐM ĐẤT VIỆT**

I Những tiêu chí vượt trội:

Sản phẩm gạch Cotto ốp tường Gốm Đất Việt là sản phẩm Khoa học và Công nghệ, được sản xuất từ nguyên liệu đất sét sạch, trữ lượng dồi dào tại vùng Trảng An - Đông Triều - Quảng Ninh. Với công nghệ nghiền khô siêu mịn đầu tiên trên Thế giới, sản phẩm được tạo hình đùn ép dẻo trên hệ máy nhào đùn liên hợp hiện đại nhất Đông Nam Á do Cộng hòa Liên Bang Đức chế tạo và nung trên lò thanh lăn nhiệt độ xấp xỉ 1.200 °C. Bởi vậy, Gạch Cotto ốp tường Gốm Đất Việt là dòng sản phẩm cao cấp, chất lượng số 1 đất sét nung Việt Nam, có độ bền đẹp vĩnh cửu mãi với thời gian và hoàn toàn vượt trội so với dòng sản phẩm gạch Cotto ốp tường đất sét nung của các Nhà sản xuất khác trên thị trường hiện nay. **Các chỉ số chất lượng vượt trội như sau:**

1. Độ bền cơ học: sản phẩm đạt độ kết khối đặc biệt cao bởi xương gạch được đùn ép từ các hạt phối liệu mịn có độ xít đặc, điều này được thể hiện ở vết cắt nhẵn mịn và so sánh khi có cùng điều kiện kích thước, chiều dày thì trọng lượng gạch Cotto ốp tường Gốm Đất Việt luôn nặng hơn so với sản phẩm cùng loại của đơn vị khác. Độ hút nước thấp, cường độ kháng uốn cao gấp 1,5 lần so với Tiêu chuẩn Việt Nam và thường cao hơn tối thiểu 1,2 lần so với sản phẩm gạch Cotto của Nhà sản xuất khác. Khi cắt mài tạo hiện tượng tóe lửa và gõ âm thanh kêu vang như gõ vào sắt thép. Đồng thời, bề mặt sản phẩm cứng, không bị bào mòn trong suốt quá trình sử dụng, chịu được trong môi trường kiềm, axit, có hệ số giãn nở nhiệt và giãn nở âm rất thấp nên không bị phá hủy trong điều kiện thời tiết nắng nóng có nhiệt độ cao trên 50 °C hoặc xuống mức -0C, do đó đây là sản phẩm rất phù hợp để ốp tường ngoài trời.

2. Chất lượng bề mặt gạch Cotto ốp tường không phủ men: nhờ cải tiến công nghệ chuyên đổi sang nghiền siêu mịn đã tạo cho gạch Cotto ốp tường Gốm Đất Việt có bề mặt nhẵn mịn, sờ tay cảm giác như sờ vào “nhung lụa” và ít bị bám bẩn, dễ lau rửa vệ sinh hàng ngày, không để lại rêu mốc, không nồm ẩm, màu sắc đỏ đậm quýt trà truyền thống và bền đẹp mãi với thời gian.

3. Chất lượng bề mặt gạch Cotto ốp tường men: men được phun trực tiếp lên gạch mộc (sau sấy) và nung một lần ở nhiệt độ cao, tạo cho lớp men thẩm thấu sâu, chảy bám chặt vào bề mặt viên sản phẩm thành một khối liên kết giữa lớp men và xương gạch. Men có độ bền vĩnh cửu, không bị bào mòn, không bị trầy xước khi thử cạo, kéo bằng vật kim loại, lớp men bóng dễ lau vệ sinh, không bị rạn nứt, bong tróc ngay cả khi đốt thổi khò khí Gas có nhiệt độ đến 800 °C lên trực tiếp bề mặt viên gạch. Màu men bền đẹp mãi với thời gian, cam kết bảo hành trọn đời không bay màu. Đặc biệt, sản phẩm khi ốp tường còn có khả năng chống tia UV và hấp thụ nhiệt tốt, chống chói mắt.

4. Mẫu mã sản phẩm và tính năng sử dụng: sản phẩm gạch ốp tường Gốm Đất Việt đa dạng về mẫu mã, với các loại kích thước như: 330x100mm, 240x60mm, 230x75mm, 400x60mm, 800x60mm và phong phú với đủ loại màu sắc: đỏ, đỏ đậm, kem vàng, cà phê, đen, ghi xám, các màu men giả đá... sẵn sàng đáp ứng mọi công trình và theo sở thích, phong thủy và thiết kế của từng gia chủ. Là sản phẩm siêu mỏng, siêu nhẹ, siêu bền và có ưu điểm không nồm ẩm, có khả năng cách âm, cách nhiệt cực tốt, tạo cho không gian ngôi nhà của bạn luôn mát mẻ về mùa hè, ấm áp về mùa đông. Do đó, sản phẩm rất phù hợp để ốp tường (có thể thay thế sơn) cho các công trình của mọi gia đình từ nông thôn đến thành thị, cho đến các Biệt thự, Nhà hàng, quán cà phê, Khách sạn, Nhà thờ, Đền chùa, Miếu mạo và các công trình công cộng khác (Trường học, Bệnh viện...). Các công trình sử dụng sản phẩm gạch ốp tường Gốm Đất Việt luôn mang đậm vẻ đẹp truyền thống thuần việt của đất sét nung nhưng cũng rất tinh tế, sang trọng, hiện đại và như đem lại may mắn, thành công, hạnh phúc cho mỗi gia đình.

II Hướng dẫn sử dụng (thi công):

- Chú ý chọn lô sản phẩm có cùng mã hiệu màu sắc, kích thước trước khi ốp.

* **Bước 1:** tạo cốt nền tường cơ sở.

- Trước khi ốp gạch, tường được chát vữa phẳng, không sơn hoặc quét vôi, ve.

- Đối với nền tường cũ đã được sơn (hoặc quét vôi ve) phải được làm sạch sơn, ve mới tiến hành ốp gạch.

* **Bước 2:** Hướng dẫn ốp gạch.

- Dựa theo mẫu thiết kế ban đầu hoặc theo yêu cầu của người sử dụng công trình, thợ thi công xác định cách thức đặt gạch ốp: có thể để mạch hở hoặc ốp liền, ốp thẳng hoặc chéo, ốp so le, ốp xen màu các sản phẩm với nhau...

- Ốp gạch: trộn vữa 100% xi măng (có thể bổ sung thêm keo dán gạch) đạt đến độ dẻo vừa đủ. Quết đều lớp vữa mỏng vào mặt dưới viên gạch, sau đó đặt ốp vào tường và dùng búa cao su gõ nhẹ cho gạch bám chặt vào tường.

- Trít mạch (nếu để mạch hở): để khoảng cách mạch từ 6 đến 8mm và trít mạch bằng bơm trít mạch là tốt nhất, mạch vữa sau khi hoàn thiện chìm sâu và cách mặt gạch từ 2 ÷ 3mm. Có thể sử dụng xi măng trắng hoặc bột màu để thay đổi màu sắc của mạch vữa tăng tính thẩm mỹ công trình.

Lưu ý: trong quá trình thợ trít mạch phải mang theo khăn sạch (thấm nước và vắt khô - ẩm) để lau ngay vữa bám lên mép cạnh hoặc bề mặt viên gạch, không sử dụng dầu ăn, hóa chất bôi lên mặt gạch khi thi công.

- Đợi sau khoảng thời gian 24 đến 36 giờ (mạch vữa đã khô) thì tiến hành cọ rửa vệ sinh toàn bộ phần tường gạch đã ốp (lưu ý không dùng các loại hóa chất để tẩy rửa mặt gạch, sao cho sản phẩm về màu sắc như ban đầu).

III Cam kết bảo hành, khuyến cáo và hình ảnh sản phẩm:

1. Cam kết bảo hành: sản phẩm gạch Cotto ốp tường Gốm Đất Việt đã được bảo hộ độc quyền quy trình sản xuất bằng phối liệu nghiền khô siêu mịn nên hoàn toàn không có hàng giả trên thị trường. Công ty cam kết bảo hành tuyệt đối về chất lượng (đặc biệt là màu sắc, chất lượng men) tối thiểu **30** năm.

- Tinh thần, thái độ phục vụ nhiệt tình, trung thực, giá cả được thông báo công khai khi nhân viên đi tiếp thị và thông báo tại các cửa hàng bán sản phẩm Gốm Đất Việt.

2. Khuyến cáo: sản phẩm gạch Cotto ốp tường Gốm Đất Việt có độ cứng cao nên khó cắt, chi phí lưỡi cắt và thời gian cắt tiêu tốn hơn các dòng sản phẩm gạch ốp tường đất sét nung khác.

3. Hình ảnh sản phẩm:

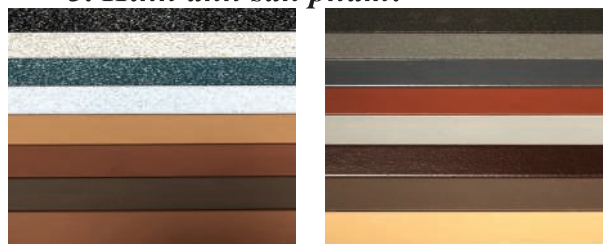

Gạch Cotto ốp tường

KT: 240x60x8mm/TL: 0,23 kg/viên; 70 viên/m²

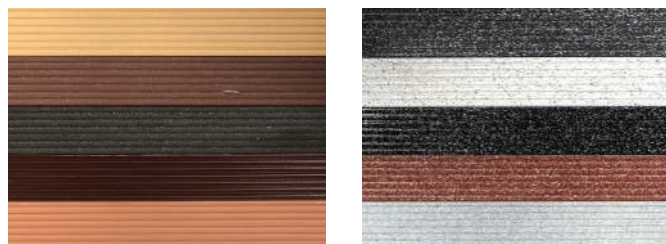

Gạch Cotto ốp tường

KT: 330x100x9mm/TL: 0,55 kg/viên; 30 viên/m²

Mọi thông tin về sản phẩm, quý khách vui lòng liên hệ số điện thoại 02033 598 889.





NHỮNG TIÊU CHÍ VƯỢT TRỘI
VỀ CHẤT LƯỢNG SẢN PHẨM **GẠCH TẤM ỐP MÓC TREO (HÀN QUỐC) GỐM ĐẤT VIỆT**

I Những tiêu chí vượt trội:

Sản phẩm gạch tấm ốp móc treo (Hàn Quốc) Gốm Đất Việt là sản phẩm Khoa học và Công nghệ, được sản xuất từ nguyên liệu đất sét sạch, trữ lượng dồi dào tại vùng Tràng An - Đông Triều - Quảng Ninh. Với công nghệ nghiền khô siêu mịn đầu tiên trên Thế giới, sản phẩm được tạo hình đùn ép dẻo trên hệ máy nhào đùn liên hợp hiện đại nhất Đông Nam Á do Cộng hòa Liên Bang Đức chế tạo và nung trên lò thanh lãn nhiệt độ xấp xỉ 1.200 °C. Bởi vậy, Gạch tấm ốp móc treo (Hàn Quốc) Gốm Đất Việt là dòng sản phẩm cao cấp, chất lượng số 1 đất sét nung Việt Nam và Thế giới, có độ bền đẹp vĩnh cửu mãi với thời gian và hoàn toàn vượt trội so với dòng sản phẩm gạch ốp tấm ốp móc treo đất sét nung của các Nhà sản xuất khác trên thị trường hiện nay. **Các chỉ số chất lượng vượt trội như sau:**

1. Độ bền cơ học: sản phẩm đạt độ kết khối đặc biệt cao bởi xương gạch được đùn ép từ các hạt phối liệu mịn có độ xít đặc, điều này được thể hiện ở vết cắt nhẵn mịn và so sánh khi có cùng điều kiện kích thước, chiều dày thì trọng lượng gạch tấm ốp Gốm Đất Việt luôn nặng hơn so với sản phẩm cùng loại của đơn vị khác. Độ hút nước thấp, cường độ kháng uốn cao gấp 1,5 lần so với Tiêu chuẩn Việt Nam và thường cao hơn tối thiểu 1,2 lần so với sản phẩm gạch tấm ốp của Nhà sản xuất khác. Khi cắt mài tạo hiện tượng tóe lửa và gõ âm thanh kêu vang như gõ vào sắt thép. Đồng thời, bề mặt sản phẩm cứng, không bị bào mòn trong suốt quá trình sử dụng, chịu được trong môi trường kiềm, axit, có hệ số giãn nở nhiệt và giãn nở ẩm rất thấp nên không bị phá hủy trong điều kiện thời tiết nắng nóng có nhiệt độ cao trên 50 °C hoặc xuống mức -0C, do đó đây là sản phẩm rất phù hợp để ốp tường ngoài trời.

2. Chất lượng bề mặt gạch Cotto ốp tường không phủ men: nhờ cải tiến công nghệ chuyên đổi sang nghiền siêu mịn đã tạo cho gạch tấm ốp Gốm Đất Việt có bề mặt nhẵn mịn, sờ tay cảm giác như sờ vào “nhung lụa” và ít bị bám bẩn, dễ lau rửa vệ sinh hàng ngày, không để lại rêu mốc, không nồm ẩm, màu sắc đỏ đậm quýt tràu truyền thống và bền đẹp mãi với thời gian.

3. Chất lượng bề mặt gạch Cotto ốp tường men: men được phun trực tiếp lên gạch mộc (sau sấy) và nung một lần ở nhiệt độ cao, tạo cho lớp men thẩm thấu sâu, chảy bám chặt vào bề mặt viên sản phẩm thành một khối liên kết giữa lớp men và xương gạch. Men có độ bền vĩnh cửu, không bị bào mòn, không bị trầy xước khi thử cạo, kéo bằng vật kim loại, lớp men bóng dễ lau vệ sinh, không bị rạn nứt, bong tróc ngay cả khi đốt thối khô khí Gas có nhiệt độ đến 800 °C lên trực tiếp bề mặt viên gạch. Màu men bền đẹp mãi với thời gian, cam kết bảo hành trọn đời không bay màu. Đặc biệt, sản phẩm khi treo ốp tường còn có khả năng chống tia UV và hấp thụ nhiệt tốt, chống chói mắt.

4. Mẫu mã sản phẩm và tính năng sử dụng: sản phẩm gạch tấm ốp Gốm Đất Việt đa dạng về mẫu mã, với các loại kích thước: chiều dài từ 594mm đến 1.194mm; chiều rộng 304mm đến 400mm; chiều dày từ 16mm đến 24mm. Phong phú về màu sắc gồm: đỏ, đậm, cà phê, kem vàng và các màu men, đảm bảo đáp ứng nhu cầu sử dụng cho mọi công trình và theo kiến trúc của từng Quốc Gia. Là sản phẩm siêu mỏng, siêu nhẹ, siêu bền và có ưu điểm không nồm ẩm, không rêu mốc, có khả năng cách âm, cách nhiệt cực tốt, tạo cho không gian ngôi nhà luôn mát mẻ về mùa hè, ấm áp về mùa đông. Ngày nay, sản phẩm tấm ốp Gốm Đất Việt đã và đang được sử dụng cho rất nhiều công trình là các Trung tâm thương mại, các tòa nhà cao cấp tại Hàn Quốc, Ấn Độ, Nga, Malasia... Các công trình sử dụng sản phẩm gạch tấm ốp móc treo Gốm Đất Việt có sự đột phá khác biệt về tính thẩm mỹ, mang vẻ đẹp truyền thống thuần Việt của đất sét nung nhưng cũng toát lên vẻ đẹp sang trọng, hiện đại.

II Hướng dẫn sử dụng (thi công):

* Một số chú ý:

- Tường treo gạch tấm ốp được xây bằng vữa xi măng, mặt tường bằng phẳng, không lồi lõm và phải có kết cấu chắc chắn, chịu được tải trọng của khối gạch treo.
- Móc treo sử dụng có hai dạng: loại thanh gài bằng inox có đập gia công móc treo theo khoảng cách móc treo của gạch tấm ốp và loại thanh móc treo đơn được đúc bằng nhôm.
- Nếu tường có mặt phẳng tốt (sai số độ phẳng bề mặt tường $\leq 3\text{mm}$) có thể bắn thanh gài gạch tấm ốp lên trực tiếp mặt tường. Nếu tường có mặt phẳng không tốt thì phải sử dụng hệ thống khung thép, sau đó bắn thanh gài (hoặc móc treo) lên khung để treo gạch tấm ốp.

* Thao tác thi công:

- Dụng và bắn khung thép lên tường, sử dụng thép rộng 40mm, dày 1,5mm để làm khung. Thanh khung thép đầu tiên bắn sát mép tường làm chuẩn, sau đó dịch kích thước các thanh còn lại theo đúng khoảng cách kích thước từng loại sản phẩm gạch tấm ốp cần treo. Yêu cầu mỗi viên gạch tấm ốp phải được treo giữ trên tối thiểu hai thanh khung thép.
- Sử dụng thước livô để kiểm tra độ cân bằng của khung thép.
- Lắp bắn vít thanh gài (hoặc móc đơn) vào khung thép theo hướng từ dưới lên trên, từ ngoài vào trong (từ thanh khung thép đầu tiên sát mép tường vào trong).
- Lắp ghép gạch: ốp sát mặt sau viên gạch vào thanh gài, sau đó ấn nhẹ cho móc treo của thanh gài móc ngàm vào hết phần rãnh móc treo mặt sau của viên gạch tấm ốp. Thực hiện ghép gạch tấm ốp từ dưới lên trên, từ ngoài vào trong. Chú ý lắp thanh gài (hoặc móc treo) đến đâu thì ghép luôn gạch đến đó để tránh sai sót còn kịp thời sửa chữa luôn, giảm thao tác thi công. Khi ghép gạch xong phải quan sát mép cạnh dưới của viên gạch hàng trên phải trùng khít với mép cạnh trên của viên gạch hàng dưới, nếu mạch hở mạch rộng hơn 7mm là không đạt yêu cầu.

III Cam kết bảo hành, khuyến cáo và hình ảnh sản phẩm:

1. **Cam kết bảo hành:** sản phẩm gạch tấm ốp móc treo (Hàn Quốc) Gốm Đất Việt đã được bảo hộ độc quyền quy trình sản xuất bằng phối liệu nghiền khô siêu mịn nên hoàn toàn không có hàng giả trên thị trường. Công ty cam kết bảo hành tuyệt đối về chất lượng tối thiểu 30 năm.

- Tinh thần, thái độ phục vụ nhiệt tình, trung thực, giá cả được thông báo công khai tại các cửa hàng bán sản phẩm Gốm Đất Việt.

2. **Khuyến cáo:** sản phẩm gạch tấm ốp móc treo (Hàn Quốc) Gốm Đất Việt có độ cứng cao nên khó cắt, chi phí lưỡi cắt và thời gian cắt tiêu tốn hơn các dòng sản phẩm gạch tấm ốp đất sét nung khác.

3. Hình ảnh sản phẩm:



Tấm ốp móc treo dày 18mm



Tấm ốp móc treo dày 24mm

Mọi thông tin về sản phẩm, quý khách vui lòng liên hệ số điện thoại 02033 598 889.

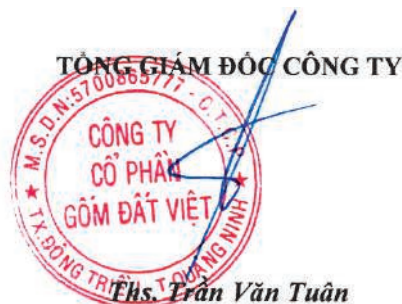



NHỮNG TIÊU CHÍ VƯỢT TRỘI **VỀ CHẤT LƯỢNG SẢN PHẨM **NGÓI EURO TYPE** GỐM ĐẤT VIỆT**

I Những tiêu chí vượt trội:

Sản phẩm ngói Euro Type Gốm Đất Việt là sản phẩm Khoa học và Công nghệ, được sản xuất từ nguyên liệu đất sét sạch, trữ lượng dồi dào tại vùng Trảng An - Đông Triều - Quảng Ninh. Với công nghệ nghiền khô siêu mịn đầu tiên trên Thế giới, phiêu được tạo hình đùn dẻo trên hệ máy nhào đùn liên hợp hiện đại nhất Đông Nam Á do Cộng hòa Liên Bang Đức chế tạo. Máy ép ngói công suất lớn nhất Châu Á (với lực ép lớn hơn 400 tấn). Sản phẩm được phun men trực tiếp lên ngói mộc (sau sấy), nung trên lò thanh lăn nhiệt độ xấp xỉ 1.200 °C. Bởi vậy, ngói Euro Type Gốm Đất Việt là dòng sản phẩm cao cấp, chất lượng số 1 đất sét nung Việt Nam, có độ bền đẹp vĩnh cửu với thời gian và hoàn toàn vượt trội so với những sản phẩm ngói sóng khác trên thị trường hiện nay. **Các chỉ số chất lượng vượt trội như sau:**

1. Kiểu dáng về hình học: sản phẩm cân đối hài hòa, được cải tiến các chi tiết thông minh, khoa học: phần đuôi viên ngói có thiết kế rãnh thu toàn bộ nước mưa hắt, phần sóng âm có rãnh thoát nước, tạo gờ cao để nước mưa không bị chảy tràn, trên cạnh gờ có rãnh rãnh cửa để tạo luồng khí đối lưu giúp nước thoát tốt hơn và khô thoáng hơn trong điều kiện môi trường khí nóng ẩm. Ở cuối rãnh thoát nước sóng âm có gờ chặn để dẫn hướng thoát nước, giúp cho lưu lượng nước chảy ổn định và có tác dụng chặn gió thổi ngược gây tràn hoặc bắn nước vào trong nhà.

- Đường rãnh sóng âm kết hợp với góc định vị ở đuôi sóng dương giúp cho các viên ngói khi lợp sẽ ngàm khóa chặt với nhau thành một khối, không bị xô dịch, đồng thời thuận tiện lắp ghép, giảm thao tác phải căn chỉnh nhiều lần khi lợp. Khoảng gờ lợp nhiều hơn so với bất kỳ sản phẩm ngói sóng khác, khớp lợp cạnh dọc gờ 40mm (gờ nhiều hơn ngói sóng 10mm), cạnh ngang gờ 75mm (gờ nhiều hơn ngói sóng 15mm). Vì vậy mái ngói sau khi lợp có sự kín khít ngay cả khe ánh sáng cũng không lọt qua được và dù ở bất kỳ điều kiện thời tiết cực đoan nào (giông lốc, bão tố, mưa đá) vẫn đảm bảo tuyệt đối nước mưa không bị hắt vào trong nhà theo cả chiều dọc và chiều ngang của viên ngói.

2. Độ bền cơ học: sản phẩm đạt độ kết khối đặc biệt cao bởi xương ngói được ép các hạt mịn có độ xít đặc, điều này được thể hiện qua vết cắt viên ngói nhẵn mịn, ngoài ra khi so sánh ở cùng điều kiện có cùng kích thước, chiều dày thì ngói Euro Type Gốm Đất Việt luôn có trọng lượng nặng hơn so với sản phẩm khác. Sản phẩm có độ cứng cao, khi cắt tạo hiện tượng tóe lửa, gõ âm thanh vang đanh như gõ vào sắt thép. Tải trọng uốn gãy cao gấp 3,5 lần Tiêu chuẩn Việt Nam và cao hơn tối thiểu 1,5 lần so với sản phẩm ngói sóng cao cấp khác. Chịu được va đập của ngoại lực, không bị nứt vỡ, phá hủy dưới mọi điều kiện thời tiết khắc nghiệt, mưa đá, bão tuyết và an toàn tuyệt đối khi sử dụng.

3. Chất lượng bề mặt men: men màu được phun trực tiếp lên ngói mộc và nung một lần ở nhiệt độ cao, tạo cho lớp men thẩm thấu sâu, chảy bám chặt vào bề mặt viên sản phẩm và thành một khối liên kết giữa lớp men và xương ngói. Bề mặt men nhẵn mịn, không có nếp nhăn, không bị trầy xước khi thử cạo, kéo bằng vật kim loại, không bị rạn nứt, bong tróc khi đốt thổi khô khí Gas có nhiệt độ đến 800 °C lên trực tiếp bề mặt viên ngói. Lớp men màu trong suốt, có tính thẩm mỹ cao, màu sắc đồng đều, không phai màu và bền vững mãi mãi với thời gian.

4. Trọng lượng: ngói Euro Type Gốm Đất Việt được cải tiến giảm trọng lượng về dưới 39 kg/m² (nhẹ hơn 5 kg/m² so với Tiêu chuẩn Việt Nam và nhẹ hơn gần 10 kg/m² so với ngói Euro của các hãng khác). Vì vậy, công trình giảm tải được hàng tấn tải trọng, giúp mái nhà nhẹ nhàng, hệ thống kết cấu công trình được bền vững hơn.

5. Hiệu quả kinh tế: so với các dòng sản phẩm ngói sóng trên thị trường hiện nay thì ngói Euro Type có kích thước lớn hơn nên giảm được tối thiểu 10% vật tư sắt thép gia công mái ngói, ngoài ra sản phẩm ngói nóc được thiết kế đồng bộ với ngói lợp nên không cần sử dụng ngói lót nóc (với các loại ngói sóng khác cứ 01 viên nóc phải sử dụng kèm theo 02 viên lót nóc). Điều quan trọng nhất là khi lợp ngói Euro Type sẽ bền vĩnh cửu nên quá trình sử dụng không phát sinh thêm bất kỳ chi phí sửa chữa nào nữa.

6. Đa dạng mẫu mã và tính năng sử dụng: ngói Euro Type Gốm Đất Việt có các loại kích thước: 09 viên/m²; 10 viên/m²; 12 viên/m²...và phong phú màu sắc (đỏ, đen, cà phê, tím than, xanh rêu...), sẵn sàng đáp ứng mọi nhu cầu thị hiếu, phong thủy của mỗi công trình. Sản phẩm có ưu điểm phản quang (phản lại sự chiếu sáng của mặt trời), hấp thụ nhiệt và tản nhiệt chậm nên có khả năng chống nóng hiệu quả, giúp

cho ngôi nhà luôn có không gian mát mẻ về mùa hè, ấm áp về mùa đông ... Các công trình lợp ngói Euro Type Gốm Đất Việt mang vẻ đẹp truyền thống thuần việt của đất sét nung Việt Nam, đồng thời sang trọng, hiện đại tầm Thế giới và đem lại bình an, may mắn, thành công, hạnh phúc cho mỗi gia đình trong cuộc sống hàng ngày.

II Hướng dẫn sử dụng (thi công):

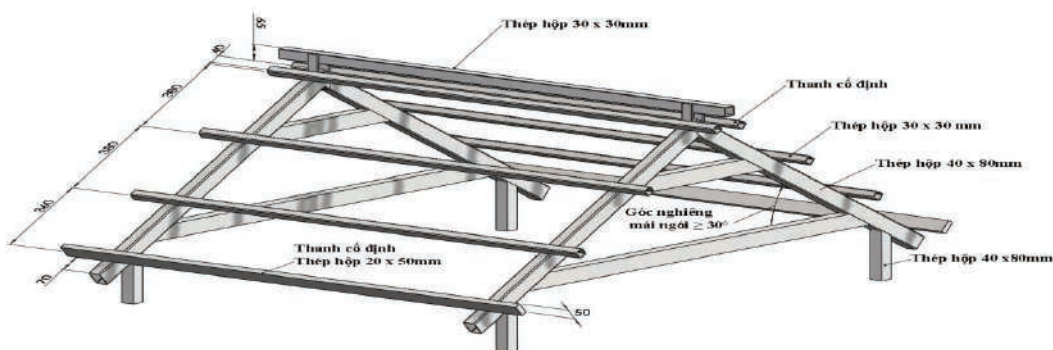

Hình ảnh mô phỏng kết cấu mái lợp ngói Euro Type 12 viên/m²

* Một số chú ý:

- Tính toán thiết kế góc nghiêng mái ngói $\geq 30^0$ (tương đương độ dốc mái $\geq 57\%$).
- Sử dụng thép hộp mạ kẽm loại 40x80mm để làm cột, kèo; thép hộp mạ kẽm loại 30x30mm để hàn lito (riêng thanh lito hàng dưới cùng sử dụng hộp cao hơn các thanh còn lại từ 20 đến 30mm). Công trình cũng có thể sử dụng loại thép khung siêu nhẹ để thi công cho mái ngói.
- Sử dụng vít inox đầu bằng dài 40 đến 50mm, đường kính 4mm để bắn vít giữ viên ngói.
- Cần đo khảo sát kích thước dài, rộng của mái ngói trước để tính toán chia khoảng cách lito cho phù hợp. Lấy thanh lito trên cùng và thanh lito dưới cùng làm cố định để chia khoảng cách các thanh lito còn lại cho phù hợp, sao cho khoảng cách chia ngói đều không phải cắt ngói (*lưu ý khoảng cách lito với ngói 9 viên/m² $\leq 420mm$, ngói 10 viên/m² $\leq 350mm$ và ngói 12 viên/m² $\leq 380mm$*).
- Lợp ngói theo thứ tự từ phải sang trái, từ dưới lên trên, lợp xong hàng đầu tiên mới tiếp tục lợp đến hàng thứ hai. Có thể lựa chọn hai phương án thi công là: lợp thẳng hàng hoặc lợp sole đều được.

III Cam kết bảo hành, khuyến cáo và hình ảnh sản phẩm:

1. Cam kết bảo hành: sản phẩm ngói Euro Type Gốm Đất Việt đã được bảo hộ độc quyền quy trình sản xuất, bảo hộ quyền tác giả nên hoàn toàn không có hàng giả trên thị trường. Công ty cam kết bảo hành tuyệt đối về chất lượng (đặc biệt là màu sắc, chất lượng men) tối thiểu **50** năm.

- Tinh thần, thái độ phục vụ nhiệt tình, trung thực, giá cả được thông báo công khai khi nhân viên đi tiếp thị và thông báo tại các cửa hàng bán sản phẩm Gốm Đất Việt.

2. Khuyến cáo: sản phẩm ngói Euro Type Gốm Đất Việt có độ cứng cao nên khó cắt, chi phí lưỡi cắt và thời gian cắt tiêu tốn hơn các dòng ngói khác.

3. Hình ảnh sản phẩm:



Màu cà phê

Ngói Euro Type 09 viên/m²

KT: 495x295mm/TL: 4,5 ± 0,1 kg/viên



Màu tím than

Ngói Euro Type 10 viên/m²

KT: 432x305mm/TL: 4,0 ± 0,1 kg/viên



Màu xanh rêu

Ngói Euro Type 12 viên/m²

KT: 465x255mm/TL: 3,15 ± 0,1 kg/viên

Mọi thông tin về sản phẩm, quý khách vui lòng liên hệ số điện thoại 02033 598 889.

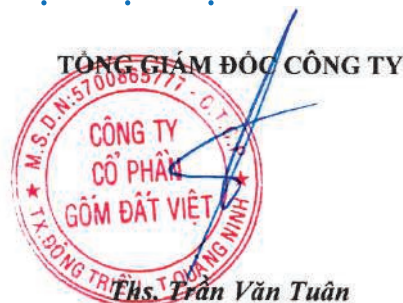



NHỮNG TIÊU CHÍ VƯỢT TRỘI **VỀ CHẤT LƯỢNG SP **GẠCH BẠC THỀM - GẠCH BẠC CẦU THANG** GỐM ĐẤT VIỆT**

I Những tiêu chí vượt trội:

Sản phẩm gạch Bạc thềm - Bạc cầu thang (gọi chung là gạch bạc thềm) Gốm Đất Việt là sản phẩm Khoa học và Công nghệ, được sản xuất từ nguyên liệu đất sét sạch, trữ lượng dồi dào tại vùng Trảng An - Đông Triều - Quảng Ninh. Với công nghệ nghiên cứu siêu mịn đầu tiên trên Thế giới, sản phẩm được tạo hình đùn ép dẻo trên hệ máy nhào đùn liên hợp hiện đại nhất Đông Nam Á do Cộng hòa Liên Bang Đức chế tạo. Sau đó, sản phẩm được phun men trực tiếp lên gạch mộc (sau sấy), nung trên lò thanh lăn nhiệt độ xấp xỉ 1.200 °C. Bởi vậy, Gạch Bạc thềm Gốm Đất Việt là dòng sản phẩm cao cấp, chất lượng số 1 đất sét nung Việt Nam, có độ bền đẹp vĩnh cửu với thời gian và hoàn toàn vượt trội so với những sản phẩm bậc cầu bậc thềm bằng đá, bậc thềm bằng đất sét nung khác trên thị trường hiện nay. **Các chỉ số chất lượng vượt trội như sau:**

1. Độ bền cơ học: sản phẩm đạt độ kết khối đặc biệt cao bởi xương gạch được đùn ép từ các hạt mịn có độ xít đặc, điều này được thể hiện qua vết cắt viên gạch nhẵn mịn. Ngoài ra, sản phẩm có độ cứng cao, khi cắt tạo hiện tượng tóe lửa và gõ âm thanh trong trác như gõ vào sắt thép. Sản phẩm có khả năng chịu được va đập của ngoại lực, không bị nứt vỡ trong quá trình sử dụng dù sử dụng ở bất cứ vị trí nào của công trình.

2. Chất lượng bề mặt gạch bạc thềm không phủ men: bề mặt nhẵn mịn, sờ tay cảm giác như sờ vào “nhung lụa” và ít bị bám bẩn, dễ lau rửa vệ sinh hàng ngày, không để lại rêu mốc, không nồm, không trơn trượt, màu sắc đỏ đậm quýt truyền thống và bền đẹp mãi với thời gian.

3. Chất lượng bề mặt gạch bạc thềm phủ men: lớp men được phun trực tiếp lên gạch mộc và nung một lần ở nhiệt độ cao, tạo cho lớp men thấm thấu sâu, chảy bám chặt vào bề mặt viên sản phẩm và thành một khối liên kết giữa lớp men và xương gạch. Lớp men không bị trầy xước khi thử cạo, kéo bằng vật kim loại, men bóng dễ lau vệ sinh, không bị rạn nứt, bong tróc khi đốt thổi khô khí Gas có nhiệt độ đến 800 °C lên trực tiếp bề mặt gạch. Màu men bền đẹp mãi với thời gian, cam kết bảo hành trọn đời không bay màu.

- Đặc biệt, so với các dòng sản phẩm bậc thềm bằng đá và bằng đất sét nung khác trên thị trường hiện nay thì bề mặt gạch bạc thềm Gốm Đất Việt tạo độ sần nhám hơn và không bị nồm ẩm nên hạn chế tối đa trơn trượt khi di chuyển, do đó rất an toàn cho gia đình có người già và trẻ nhỏ.

4. Mẫu mã sản phẩm và tính năng sử dụng: sản phẩm đa dạng về mẫu mã, chủng loại sản phẩm với đủ các loại kích thước (dài 0,3 mét đến 1,3 mét; rộng từ 0,3 đến 0,36 mét) và nhiều màu sắc khác nhau (đỏ, đen, vàng, ghi xám, các màu giả đá) để khách hàng lựa chọn theo nhu cầu phong thủy.

- Sản phẩm có thể dùng để ốp bậc cầu thang và ốp bậc tam cấp lối lên xuống, có thể sử dụng để ốp cả trong nhà và ngoài trời đều được. Do đó rất phù hợp cho mọi công trình của mọi gia đình đến các Nhà hàng, Khách sạn, Nhà thờ, Đền chùa, Miếu mạo và các công trình công cộng khác (Trường học, Bệnh viện...).

- Các công trình sử dụng sản phẩm bậc thềm Gốm Đất Việt mang vẻ đẹp cổ kính thuần Việt của đất sét nung Việt Nam, đồng thời cũng toát lên sự sang trọng, tinh tế, hiện đại như những Cung điện Hoàng gia. Bởi vậy, các công trình khi ốp lát sản phẩm gạch bạc thềm Gốm Đất Việt sẽ làm phần khởi chủ nhân và mọi thành viên trong ngôi nhà, tạo nên sự phấn chấn, như niềm vui và sự may mắn, bình an, sức khỏe, hạnh phúc và tạo động lực thành công hơn trong cuộc sống.

5. Về thao tác thi công: sản phẩm được cung ứng theo bộ (gồm cả bậc thang, cỏ bậc và gạch lát chiếu nghỉ) vì vậy không phải cắt mài nhiều và tiêu tốn ít vật liệu, là sản phẩm có trọng lượng nhẹ, đạt chuẩn về kích thước và không cong vênh nên rất thuận tiện khi thi công, giảm thao tác nhân công.

6. Hiệu quả kinh tế: do sản phẩm được sản xuất với dây chuyền tự động, giảm hoàn toàn các thao tác thủ công so với các dòng bậc cầu thang đá. Vì vậy giá thành sản phẩm bậc cầu thang Gốm Đất Việt được đánh giá là rất thấp, có tính cạnh tranh cao, ước tính tổng giá thành sản phẩm tính cho 01 m² (bao gồm: bậc cầu thang, cỏ bậc, chiếu nghỉ) đến công trình chỉ khoảng 450.000 đồng đến 500.000 đồng/m².

II Hướng dẫn sử dụng (thi công):

- Tùy theo kích thước cầu thang của mỗi công trình để khách hàng lựa chọn loại sản phẩm bậc thềm cho phù hợp (loại kích thước dài 1,0 mét; 1,2 mét; 1,3 mét và rộng 0,3 mét; 0,36 mét). Ngoài ra, chủ công trình cũng có thể chọn màu theo phong thủy (đen, đỏ, vàng, ghi xám) và nên cân nhắc chọn loại gạch bậc thềm khác màu một chút so với màu gạch lát sàn để tạo điểm nhấn, đồng thời việc này còn giúp hạn chế tình trạng bước hụt do màu sàn và màu bậc thềm giống nhau trong khi di chuyển.

- Xây bậc: kích thước bậc cầu thang trước khi ốp gạch bậc thềm Gốm Đất Việt (bao gồm cả trát vữa) đối với loại gạch bậc thềm rộng 0,3 mét là: chiều rộng đế trong khoảng từ 265 đến 270mm, chiều cao bậc đế trong khoảng từ 165 đến 170mm; đối với loại gạch bậc thềm rộng 0,36 mét là: chiều rộng đế trong khoảng từ 330 đến 335mm, chiều cao bậc đế trong khoảng từ 165 đến 170mm.

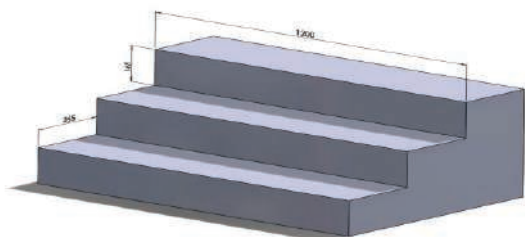

Quy cách xây bậc để ốp bậc thềm rộng 300mm

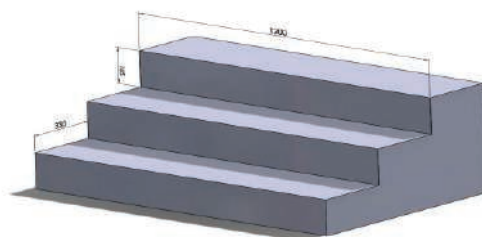

Quy cách xây bậc để ốp bậc thềm rộng 366mm

- Trộn vữa để ốp bậc thềm theo tỷ lệ 02 phần cát mịn + 01 phần xi măng, vữa tạo độ dẻo vừa đủ, không sử dụng vữa quá loãng, lớp vữa cán đều và dày từ 5 đến 7mm để phủ kín hết phần chân viên bậc thềm. Thực hiện thao tác ốp bậc thềm từ dưới lên trên, ốp bậc thềm đến đâu thì ốp gạch cổ bậc đến đó. Khi đặt ốp viên cổ bậc chú ý để quay cạnh có đường chỉ hướng lên phía trên và nằm vào mép trong chân đầu bo viên bậc thềm hàng trên, cạnh chân viên cổ bậc được đặt lên bề mặt (phần mép cạnh đuôi) của viên bậc thềm hàng dưới.

- Khi thi công lan can bậc cầu thang, dùng mũi khoan cắt kính để khoan mỗi trước, sau đó dùng mũi khoan chuyên dụng dùng khoan các sản phẩm gạch đá cứng để khoan lỗ, chú ý không để nứt, sứt mẻ sản phẩm trong quá trình khoan lỗ. Vít bắn lan can phải đảm bảo độ sâu đến cả phần vữa xây của bậc cầu thang để đảm bảo cho lan can được chắc chắn hơn.

III Cam kết bảo hành, khuyến cáo và hình ảnh sản phẩm:

1. Cam kết bảo hành: sản phẩm Bậc thềm Gốm Đất Việt đã được bảo hộ độc quyền quy trình sản xuất, bảo hộ quyền tác giả nên hoàn toàn không có hàng giả trên thị trường. Công ty cam kết bảo hành tuyệt đối về chất lượng (đặc biệt là màu sắc, chất lượng men) tối thiểu **30** năm.

2. Khuyến cáo: sản phẩm gạch bậc thềm Gốm Đất Việt có độ cứng cao nên khó cắt, chi phí lưỡi cắt và thời gian cắt tiêu tốn hơn các dòng sản phẩm bậc thềm khác.

3. Hình ảnh sản phẩm:



Men đỏ



Men đen chấm bi



Men đỏ chấm bi



Men vàng chấm bi

Mọi thông tin về sản phẩm, quý khách vui lòng liên hệ số điện thoại 02033 598 889.





NHỮNG TIÊU CHÍ VƯỢT TRỘI **VỀ CHẤT LƯỢNG SẢN PHẨM **GẠCH HOA VẼN - TRANH ĐÔNG HỒ** GỐM ĐẤT VIỆT**

I Những tiêu chí vượt trội:

Sản phẩm gạch Hoa văn - Tranh Đông Hồ Gốm Đất Việt là sản phẩm Khoa học và Công nghệ, được sản xuất từ nguyên liệu đất sét sạch, trữ lượng dồi dào tại vùng Trảng An - Đông Triều - Quảng Ninh. Với công nghệ nghiền khô siêu mịn đầu tiên trên Thế giới, sản phẩm được tạo hình đùn ép dẻo trên hệ máy nhào đùn liên hợp hiện đại nhất Đông Nam Á do Cộng hòa Liên Bang Đức chế tạo. Sau đó, sản phẩm được phun men trực tiếp lên gạch mộc (sau sấy) và nung trên lò thanh lăn nhiệt độ xấp xỉ 1.200 °C. Bởi vậy, Gạch Hoa văn - Tranh Đông Hồ Gốm Đất Việt là dòng sản phẩm cao cấp, có độ bền đẹp vĩnh cửu mãi mãi với thời gian và là sản phẩm độc đáo duy nhất hiện nay chưa có bất cứ đơn vị gạch ngói đất sét nung nào sản xuất. **Các chỉ số chất lượng vượt trội như sau:**

1. Độ bền cơ học: sản phẩm sản xuất bằng nguyên liệu đất sét tự nhiên hoàn toàn thân thiện với môi trường. Sản phẩm đạt độ kết khối đặc biệt cao bởi xương gạch được đùn ép từ các hạt phối liệu mịn có độ xít đặc, điều này được thể hiện ở vết cắt nhẵn mịn. Cường độ kháng uốn cao gấp 1,5 lần so với Tiêu chuẩn Việt Nam, khi cắt mài tạo hiện tượng tóe lửa và gõ âm thanh kêu vang như gõ vào sắt thép, sản phẩm khi lát có thể chịu được tải trọng lớn không bị nứt vỡ. Đồng thời, bề mặt sản phẩm sản phẩm cứng, không bị bào mòn trong suốt quá trình sử dụng, chịu được môi trường kiềm, axit và không bị giãn nở, phá hủy trong điều kiện thời tiết nắng nóng có nhiệt độ cao trên 50 °C hoặc xuống mức -0C, có khả năng chống chịu được va đập tốt.

2. Chất lượng bề mặt gạch Cotto men: men in tạo hình Hoa văn - Tranh Đông Hồ được phun trực tiếp lên gạch mộc và nung một lần ở nhiệt độ cao, tạo cho lớp men thẩm thấu sâu, chảy bám chặt vào bề mặt viên sản phẩm và thành một khối liên kết giữa lớp men và xương gạch. Lớp men không bị trầy xước khi thử cạo, kéo bằng vật kim loại, bề mặt men, không bị rạn nứt, bong tróc khi đốt thối khô khí Gas có nhiệt độ đến 800 °C lên trực tiếp bề mặt viên gạch. Màu men đa dạng, tinh xảo, được thiết kế họa tiết tỉ mỉ và bền đẹp mãi với thời gian, cam kết bảo hành trọn đời không bay màu, không phai mờ hình ảnh hoa văn, tranh Đông Hồ in trên viên sản phẩm trong suốt quá trình sử dụng.

3. Mẫu mã sản phẩm và tính năng sử dụng: sản phẩm gạch in Hoa văn - Tranh Đông Hồ bao gồm chủng loại: hình vuông, hình chữ nhật, hình lục giác và đa dạng về kích thước từ 100mm đến 600mm. Nội dung tranh phong phú, với các mẫu hình hoa văn: Làng quê Đất Việt, Vịnh Hạ Long, Cá Trê, Cá Chép hóa Rồng, Cá Chép Song Ngư, Chí Phèo - Thị Nở... và các mẫu tranh Đông Hồ: Đám cưới Chuột, Chăn Trâu thổi sáo, Vinh quy Bái tổ, Vinh hoa Phú quý, Đàn Lợn âm dương, Đàn Gà mẹ con...

- Sản phẩm gạch Hoa văn - Tranh Đông Hồ được sử dụng ốp lát trang trí cùng với sản phẩm gạch Cotto Gốm Đất Việt để tạo điểm nhấn, mang vẻ đẹp truyền thống thuần việt của đất sét nung, đồng thời giúp cho ngôi nhà trở nên tinh tế, sang trọng, hiện đại hơn. Ngoài ra, sản phẩm còn được sử dụng để bàn làm việc nên rất ưa chuộng để làm quà tặng, quà biếu.

- Sản phẩm gạch Hoa văn - Tranh Đông Hồ Gốm Đất Việt đã góp phần to lớn trong việc giữ gìn nét đẹp văn hóa dân gian của Việt Nam bao đời nay và như đem lại may mắn, hạnh phúc cho mỗi gia đình trong cuộc sống hàng ngày.

II Hướng dẫn sử dụng (thi công):

- Tính toán các vị trí cần ốp, lát trang trí trước khi thi công.

- Tạo cốt nền, tường bằng phẳng, phải được đầm chặt, bền vững, không sụt lún và chịu được tải trọng lớn khi đi lại trên nền mặt.

- Dải vữa lót: trộn đều vữa xi măng + cát theo tỷ lệ mác 50 hoặc mác 75. Vữa lót đảm bảo độ dẻo vừa đủ, không quá khô hoặc quá ướt, sau đó cán phẳng lớp vữa lót ra mặt nền theo cốt đã đánh dấu từ trước.

- Đặt gạch lát: hòa tan xi măng với nước và tưới đều lên lớp nền đã rải vữa lót để tạo độ bám dính giữa viên gạch và lớp nền vữa xi măng. Sau đó tiến hành đặt gạch lát xen cùng với sản phẩm gạch Cotto lát nền.

- Trít mạch: gạch sau khi đã đặt xuống nền được khoảng 3 giờ và đảm bảo gạch đã được bám dính chặt với nền thì mới tiến hành trít mạch.

+ **Phương pháp trít mạch bằng dụng cụ bơm trít mạch (do Kỹ sư Trần Văn Tuấn - TGD Công ty CP Gốm Đất Việt sáng chế):** trộn vữa xi măng và cát mịn (tỷ lệ 1:1) đạt độ loãng sao cho có thể bơm được. Sau đó dùng bơm trít mạch để bơm vữa vào đầy các mạch, đợi sau khi vữa hút bớt nước (vữa se khô) thì dùng cán thìa kéo và ấn nhẹ theo đường mạch vữa để tạo bo mạch.

+ Phương pháp trít mạch sử dụng mũi bay (không tiên tiến): sử dụng cát mịn trộn với vữa xi măng (tỷ lệ 1:1) để trít mạch, vữa phải có độ dẻo (ngoài ra có thể sử dụng xi măng trắng hoặc bột màu để thay đổi màu sắc của mạch vữa). Sau đó dùng bay có mũi nhọn để đưa lượng vữa vào mạch cần trít, rầm cho vữa xuống kín hết mạch. Tiếp theo dùng cán thìa kéo và ấn nhẹ theo đường mạch vữa, mạch vữa sau khi về phải tròn, gọn và có độ bóng.

Lưu ý: trong quá trình thợ trít mạch phải mang theo khăn sạch (thấm nước và vắt khô - ẩm) để lau ngay vữa bám lên mép cạnh hoặc bề mặt viên gạch, không sử dụng dầu ăn, hóa chất bôi lên mặt gạch khi thi công.

- Vệ sinh nền gạch sau lát: sau khi lát xong khoảng 24 giờ đến 36 giờ (tùy điều kiện thời tiết) và đảm bảo mạch vữa đã khô cứng mới tiến hành vệ sinh nền gạch (sử dụng khăn lau và nước để rửa vệ sinh nền). Nền gạch sau cọ (kì) rửa vệ sinh phải đảm bảo về đúng màu sắc ban đầu.

III Cam kết bảo hành và hình ảnh sản phẩm:

1. Cam kết bảo hành: sản phẩm đã được bảo hộ độc quyền quy trình sản xuất bằng phối liệu nghiền khô siêu mịn nên hoàn toàn không có hàng giả trên thị trường. Công ty cam kết bảo hành tuyệt đối về chất lượng (đặc biệt là màu sắc, chất lượng men, hình ảnh Tranh Hoa văn - Tranh Đông Hồ) tối thiểu **30** năm.

- Tinh thần, thái độ phục vụ nhiệt tình, trung thực, giá cả được thông báo công khai khi nhân viên đi tiếp thị và thông báo tại các cửa hàng bán sản phẩm Gốm Đất Việt.

2. Hình ảnh sản phẩm:



Mẫu gạch lát



Mẫu gạch lát



Mẫu gạch lát



Mẫu gạch để bàn



Mẫu gạch để bàn

Mọi thông tin về sản phẩm, quý khách vui lòng liên hệ số điện thoại 02033 598 889.

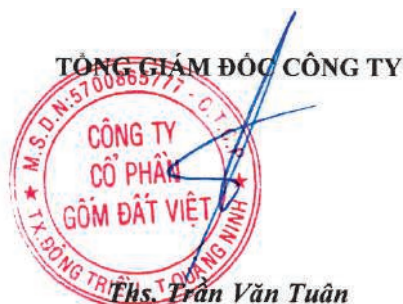



CÔNG TY CỔ PHẦN GÓM ĐẤT VIỆT
DOANH NGHIỆP KHOA HỌC VÀ CÔNG NGHỆ
Tự hào đất sét nung Việt Nam



GIỚI THIỆU

VỀ TỔ HỢP CÔNG TY CỔ PHẦN “GÓM ĐẤT VIỆT”

Tổ hợp Công ty Cổ phần **“Gốm Đất Việt”** có địa chỉ tại phường Trảng An, thị xã Đông Triều, tỉnh Quảng Ninh - Là doanh nghiệp chuyên sản xuất kinh doanh sản phẩm gạch ngói đất sét nung cao cấp, bao gồm 03 đơn vị thành viên: Công ty Cổ phần Gốm Đất Việt sinh ngày 25/01/2010, Công ty Cổ phần Gạch ngói Đất Việt sinh ngày 10/01/2011 và Công ty Cổ phần Kinh doanh Xuất nhập khẩu Gốm Đất Việt sinh ngày 17/11/2017. Công ty được sáng lập bởi hai Cổ đông lớn gồm: Ông Nguyễn Duy Hưng - Nguyên là Bí thư tỉnh ủy Quảng Ninh, hiện là Cố vấn Hội đồng Quản trị và Anh hùng lao động Nguyễn Quang Mâu - Nguyên Bí thư Đảng ủy, Chủ tịch HĐQT kiêm Tổng Giám đốc Công ty Cổ phần Viglacera Hạ Long, hiện là Chủ tịch Hội đồng Quản trị Tổ hợp. Công ty có hệ thống dây chuyền, máy móc thiết bị hiện đại được nhập khẩu từ các nước phát triển hàng đầu thế giới như: Đức, Italia, Tây Ban Nha, Nhật Bản, Trung Quốc... cùng với đó là quy trình sản xuất tự động, tuần hoàn khép kín, không phát sinh khí thải, chất thải ra môi trường. Là đơn vị đầu tiên nghiên cứu và chuyển đổi thành công công nghệ nghiền khô siêu mịn trong lĩnh vực sản xuất gạch ngói đất sét nung, tạo ra sản phẩm có chất lượng số 01 đất sét nung Việt Nam và Thế giới.

Trong những năm qua, Tổ hợp Công ty Cổ phần **“Gốm Đất Việt”** đã nhận được rất nhiều giải thưởng cao quý, nổi bật đó là: chứng chỉ Nhà máy xanh, sản phẩm xanh và 03 lần liên tiếp đạt giải Sao Vàng Đất Việt vào các năm 2013, 2015 và 2018; đạt giải Bạc chất lượng Quốc gia năm 2015, giải Vàng chất lượng Quốc gia năm 2016; xác lập 06 Kỷ lục Thế giới, 38 Kỷ lục Việt Nam và có nhiều Bằng độc quyền sáng chế - giải pháp hữu ích; 02 lần đạt giải nhất đặc biệt tại cuộc thi Quốc tế về khoa học kỹ thuật vào các năm 2022 và năm 2023 được tổ chức ở Hàn Quốc; đạt 03 giải nhất, 01 giải nhì Vifotec về khoa học kỹ thuật Việt Nam năm 2020 và năm 2021; Huy chương vàng WIPO của Tổ chức Sở hữu trí tuệ Thế giới trao tặng năm 2020; nằm trong Top 500 doanh nghiệp có tốc độ phát triển nhanh nhất tại Việt Nam 03 lần liên tiếp và đặc biệt đã được Đảng, Nhà nước trao tặng giải thưởng Hồ Chí Minh cao quý vào năm 2021, hai Công ty sản xuất thuộc Tổ hợp Gốm Đất Việt là đơn vị duy nhất trong lĩnh vực sản xuất gạch ngói được chứng nhận là doanh nghiệp Văn hóa - Khoa học và Công nghệ... Sản phẩm Gốm Đất Việt đã có mặt khắp 63 tỉnh, thành phố trên cả nước và xuất khẩu đến 55 Quốc gia, Vùng lãnh thổ trên Thế giới. Sự phát triển của Tổ hợp Công ty Cổ phần **“Gốm Đất Việt”** không chỉ là niềm tự hào của tỉnh Quảng Ninh mà còn là tự hào của cả ngành Vật liệu xây dựng Việt Nam.