

i-chapp™ no back booster

- GB Instruction Manual
- FR Manuel d'instructions
- DE Anleitung
- NL Instructiehandleiding
- IT Manuale di istruzioni
- ES Manual de instrucciones
- PT Manual de instruções
- PL Instrukcja obsługi
- CZ Návod k obsluze
- SK Návod na použitie
- SL Navodila za uporabo
- RU Руководство по эксплуатации**
- DA Brugervejledning
- SE Bruksanvisning
- HU Használati utasítás
- RO Manual de instrucțiuni
- EL Εγχειρίδιο οδηγιών χρήσης
- TR Kullanma kılavuzu
- AR دليل التعليمات

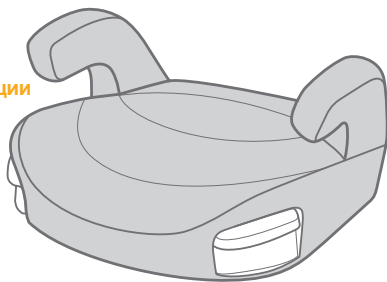

GB Welcome to Joie™

Congratulations on becoming part of the Joie family! We are so excited to be part of your journey with your little one. While traveling with the i-chapp™ series no back booster you are using a high quality, fully certified safety enhanced child restraint. Please carefully read this manual and follow each step to ensure a comfortable ride and best protection for your child.

To use this Joie booster according to ECE R129/03, your child must meet the following requirements.
Child height 135cm-150cm (Reference age 7-12 years).

Booster

Please read all the instructions in this manual before installing and using the product.

**! IMPORTANT: KEEP FOR FUTURE REFERENCE.
PLEASE READ CAREFULLY.**

! Please keep the quick start guide for future reference.

For warranty information, please visit our website at joiebaby.com

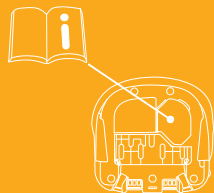

Parts List

Make sure all parts are available before assembly. If any part is missing, please contact local retailer. No tools are required for assembly.

- | | | | |
|---|------------|---|--------------------------------|
| 1 | Armrest | 4 | Instruction Manual Storage |
| 2 | Base | 5 | Shoulder Belt Positioning Clip |
| 3 | Cupholders | 6 | Shoulder Harness Anchor |

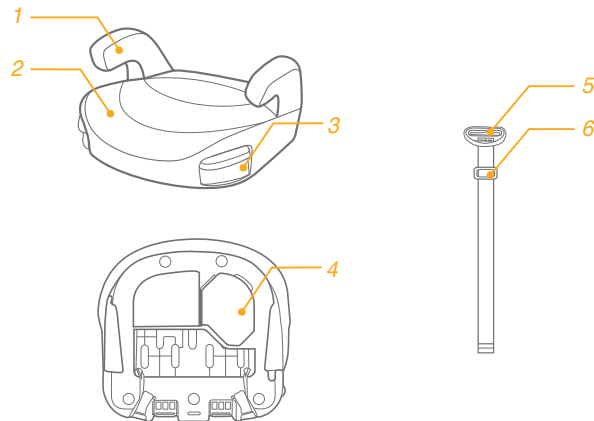

WARNING

- ! NO booster can guarantee full protection from injury in an accident. However proper use of this booster will reduce the risk of serious injury or death to your child.
- ! Always take care to follow the installation instructions correctly, this will ensure the booster performs at an optimum safety level.
- ! Do take care so that the rigid items and plastic parts of an booster shall be so located and installed that they are not liable to become trapped by a moveable seat or in a door of the vehicle.
- ! To use this booster seat according to the ECE R129/03, your child must meet the following requirements.
- ! Child height 135cm-150cm (reference age: 7-12 years). Forward facing only (in vehicle travel direction)
- ! The booster seat should be replaced if it has been subjected to heavy loads in the event of an accident or if it has been dropped.
- ! This booster seat is only intended to be used in the car.
- ! Do not make any alterations or additions to the booster seat without approval from the type approval authority. Failure to do so may result in serious safety issues.

WARNING

- ! DO NOT use the seat if the surfaces are too hot from sunlight.
- ! Never leave the child unattended in the booster seat or vehicle, not even for a few minutes.
- ! Any luggage or other objects liable to cause injuries in the event of a collision shall be properly secured.
- ! The booster shall not be used without the soft goods.
- ! The booster soft goods should not be replaced with any other than the one recommended by the manufacturer, because the soft goods constitutes an integral part of the restraint performance.
- ! Always secure child in booster, even on short trips, as this is when most accidents occur. DO NOT leave this booster, or other items unbelted or unsecured in your vehicle. Remove the booster seat from the car if not regular used and store in a dry, sun-protected surrounding.
- ! It's recommended not to use a second-hand booster seat whose history is not known. It may have invisible structural damages or defects due to incorrect usage/storage.
- ! DO NOT use any load bearing contact points other than those described in the instructions and marked on the booster.

WARNING

- ! DO NOT install this booster under the following conditions:
 1. Vehicle seats facing sideways or rearward with respect to the vehicle's direction of travel.
 2. Vehicle seats movable during installation.
- ! Consult the retailer for issues concerning maintenance repair and part replacement.
- ! To avoid burns, never put hot liquids in your booster's cupholders.

Emergency

In case of emergency or accidents, it is most important to have your child taken care of with first aid and medical treatment immediately.

Product Information

1. This is an Enhanced Child Restraint System, intended to use as a Non-integral Universal Enhanced Child Restraint System from 135cm-150cm.
2. It is approved to the latest UN Regulation R129/03.

Product	Booster seat
Materials	Plastics, Metal, Fabrics
Patent No.	Patents pending
Suitable for	Child height 135cm-150cm (Reference age 7-12 years).
Installation	Forward facing (in vehicle travel direction)

Concerns on Installation

see images 1 - 3

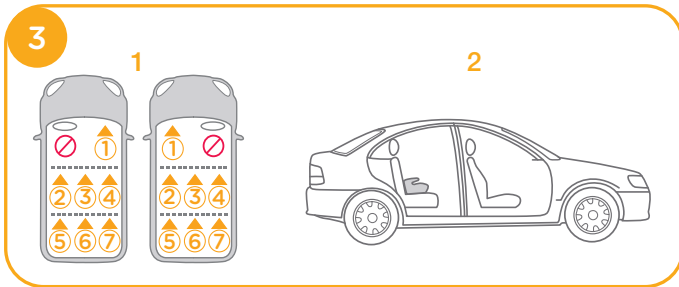
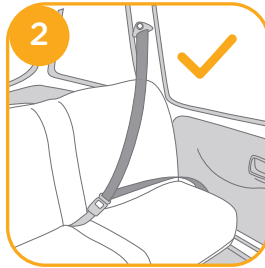
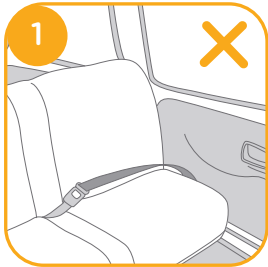

Installation with 3-point-belt

see images 4 - 10



Insert the end of shoulder belt positioning clip webbing into the hole on the base. 6

! Please check the direction of shoulder harness anchor as to avoid hurting the child's back if shoulder harness anchor is in the opposite direction. 10

! Pull the shoulder belt positioning clip webbing to make sure the webbing fixed on the base.

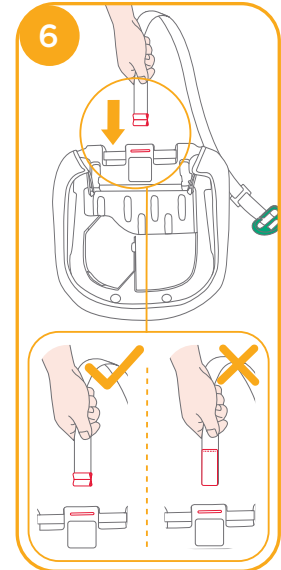

Thread the webbing and clip through the cross bar, then tension webbing. 7 8

! Slide shoulder harness anchor to adjust webbing length.

! Through the shoulder belt into the shoulder belt positioning clip, Slide the shoulder belt positioning clip to make sure the clip is close to child's shoulder, 9 -1 buckle the vehicle safety belt. 9 -3

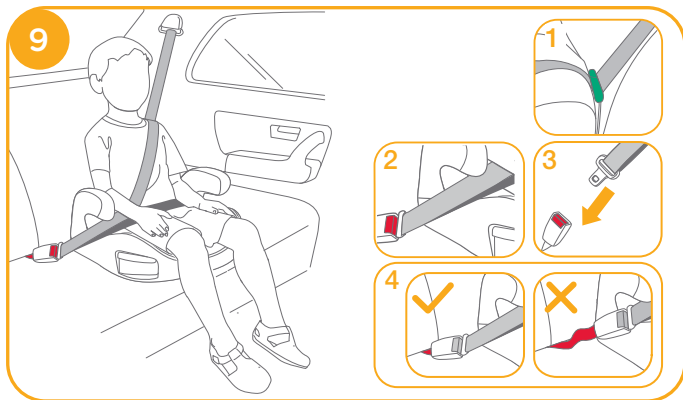
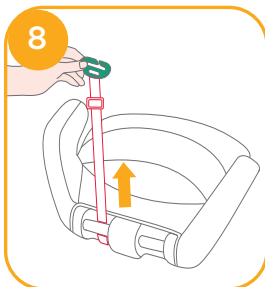
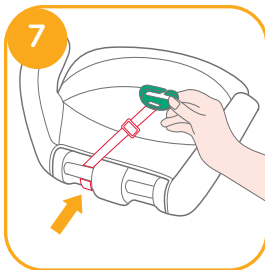

! To achieve the safest installation, we suggest the shoulder belt positioning clip should be level with the highest point of the child's shoulder.

DO NOT position vehicle belt over top of the armrests. It must pass underneath the armrests.

9 -2

The booster can not be used if the vehicle safety belt buckle (female buckle end) is too long to anchor the booster securely. 9 -4

! After your child is placed in this booster, the safety belt must be used correctly, and ensure that any lap strap is worn low down, so that the pelvis is firmly engaged. 9

! Place a booster firmly against the back of a forward-facing vehicle seat equipped with a lap/shoulder belt.

! Any straps holding the booster to the vehicle should be tight, any straps restraining the child should be adjusted to the child's body, and the straps should not be twisted.

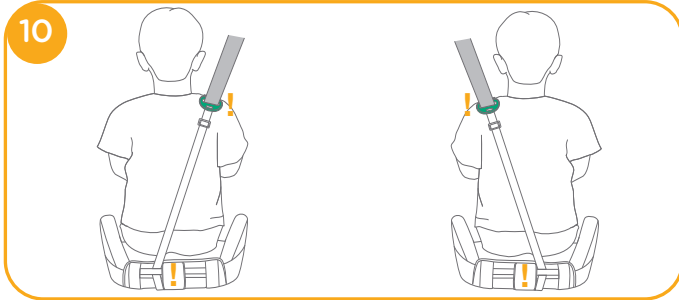

Rear view of child sitting in seat.

10

- ! The shoulder belt positioning clip must through the vertical bar of the base farthest from where the vehicle shoulder belt lays across the child.
- ! Please store shoulder belt positioning clip on the bottom of base when don't use it.

Use Cupholders

see image 11

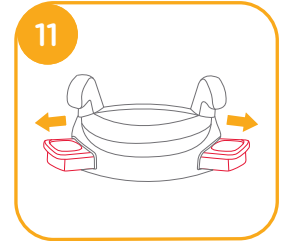

Detach Soft Goods

see image 12

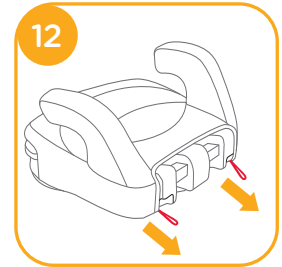

Care and Maintenance

- ! Please wash the soft goods and inner padding with cold water under 30°C.
- ! Do not iron the soft goods.
- ! Do not bleach or dry clean the soft goods.
- ! Do not use undiluted neutral detergent gasoline or other organic solvent to wash the booster. It may cause damage to the booster.
- ! Do not twist the soft goods and inner padding to dry with great force. It may leave the soft goods and inner padding with wrinkles.
- ! Please hang dry the soft goods and inner padding.
- ! Please remove the booster from the vehicle seat if not in use for a long period of time. Put the booster in a cool, dry place and somewhere your child cannot access it.



Félicitations, vous faites désormais partie de la famille Joie ! Nous avons hâte de vous accompagner dans vos balades avec votre bébé. Lorsque vous voyagez avec le rehausseur sans dossier de la série i-chapp™, vous utilisez un dispositif de retenue pour enfants amélioré de haute qualité, à sécurité entièrement certifiée. Veuillez lire ce manuel et suivre chaque étape pour assurer le confort et la meilleure protection possible pour votre enfant.

Ce siège-auto s'utilise avec les connexions conformément à la réglementation ECE R129/03 et convient aux enfants dont la taille est comprise entre 135 et 150cm (âge compris entre 7 et 12 ans env.)

Veuillez lire toutes les instructions de ce manuel avant d'installer et d'utiliser le produit.

! IMPORTANT : À CONSERVER POUR TOUTE CONSULTATION ULTÉRIEURE. À LIRE ATTENTIVEMENT.

! Veuillez conserver le guide de démarrage rapide pour référence ultérieure.

Pour des informations sur la garantie, merci de consulter notre site internet joiebaby.com

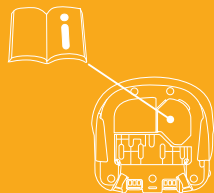

Liste des pièces

Assurez-vous que toutes les pièces sont disponibles avant l'assemblage. Si une pièce est manquante, veuillez contacter votre revendeur local. Le montage ne nécessite aucun outil.

- | | | | |
|---|----------------|---|--|
| 1 | Accoudoir | 4 | Rangement du manuel d'instructions |
| 2 | Base | 5 | Clip de positionnement de la ceinture d'épaule |
| 3 | Porte-gobelets | 6 | Ancrage du harnais d'épaule |

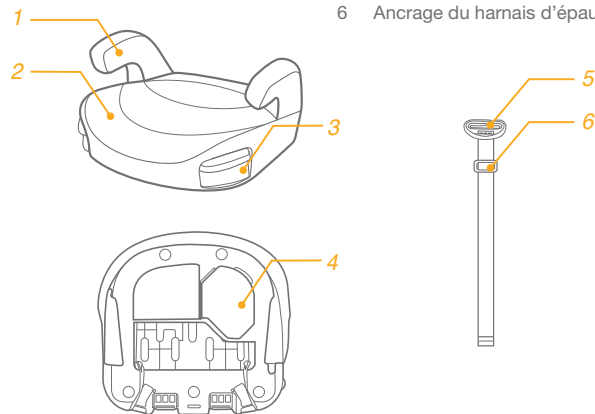

AVERTISSEMENT

- ! AUCUN rehausseur ne peut garantir une protection complète contre les blessures en cas d'accident. Cependant une bonne utilisation de ce rehausseur réduit les risques de blessures graves ou de mort pour votre enfant.
- ! Veuillez toujours à respecter les instructions d'installation, pour garantir une utilisation du rehausseur à un niveau de sécurité optimal.
- ! Assurez-vous que les éléments rigides et les pièces en plastique du rehausseur soient situés et installés de sorte qu'ils ne soient pas susceptibles de se coincer sous un siège mobile ou dans une porte du véhicule.
- ! Pour utiliser ce rehausseur conformément à la réglementation ECE R129/03, votre enfant doit répondre aux conditions suivantes.
- ! Taille de l'enfant 135cm-150 cm (âge de référence : 7-12 ans). Mode face à la route uniquement (dans la direction de déplacement du véhicule)
- ! Le rehausseur doit être remplacé s'il a été soumis à d'importantes charges en cas d'accident ou s'il est tombé.
- ! Ce rehausseur est uniquement destiné à être utilisé dans une voiture.

AVERTISSEMENT

- ! N'effectuez pas de modifications ni d'ajouts au rehausseur sans l'approbation de l'autorité d'homologation de type. Dans le cas contraire, cela peut entraîner de graves problèmes de sécurité.
- ! N'utilisez PAS le siège si les surfaces sont trop chaudes en raison de la lumière du soleil.
- ! Ne laissez jamais l'enfant sans surveillance dans le rehausseur ou le véhicule, même pour quelques minutes.
- ! Tout bagage et autres objets susceptibles de causer des blessures en cas de collision doivent être correctement sécurisés.
- ! Le rehausseur ne doit pas être utilisé sans les pièces souples.
- ! Les pièces souples du rehausseur ne doivent pas être remplacées par des pièces autres que celles recommandées par le fabricant, car les pièces souples font partie intégrante des performances du dispositif de retenue.
- ! Attachez toujours l'enfant dans le rehausseur, même pour de courts trajets, car c'est précisément lors de ceux-ci que le plus d'accidents surviennent. Ne laissez PAS ce rehausseur ou d'autres éléments non attachés ou non fixés dans votre véhicule. Retirez le rehausseur de la voiture s'il n'est pas utilisé régulièrement et rangez-le dans un lieu sec et à l'abri du soleil.

AVERTISSEMENT

- ! Il est conseillé de ne pas utiliser un rehausseur d'occasion sans connaître son historique. Il peut présenter des défauts ou des dommages structurels invisibles dus à une utilisation/un rangement incorrects.
- ! N'utilisez PAS de points de contact porteurs autres que ceux décrits dans les instructions et marqués sur le rehausseur.
- ! N'installez PAS ce rehausseur dans les conditions suivantes :
 1. Sièges de véhicule orientés sur le côté ou dos à la route par rapport au sens de déplacement du véhicule.
 2. Les sièges de véhicule amovibles lors de l'installation.
- ! Consultez le revendeur pour tout problème concernant l'entretien, les réparations et le remplacement des pièces.
- ! Pour éviter les brûlures, ne mettez jamais de liquides chauds dans les porte-gobelets de votre rehausseur.

En cas d'urgence

En cas d'urgence ou d'accident, il est très important de prendre immédiatement soin de votre enfant en lui prodiguant les soins de premiers secours puis en le faisant examiner par un médecin.

Informations sur le produit

1. C'est un dispositif de retenue pour enfants amélioré, destiné à être utilisé comme un dispositif de retenue pour enfants amélioré universel non intégré pour les tailles de 135 à 150 cm.
2. Il est homologué conformément à la dernière réglementation UN R129/03.

Produit	Rehausseur
Matériaux	Plastiques, métaux, tissus
N° de brevet	Brevets en attente
Convient à	Taille de l'enfant comprise entre 135 cm et 150 cm (Âge de référence 7-12 ans).
Installation	face à la route (dans le sens de déplacement du véhicule)

Remarques sur l'installation

Voir les images 1 - 3

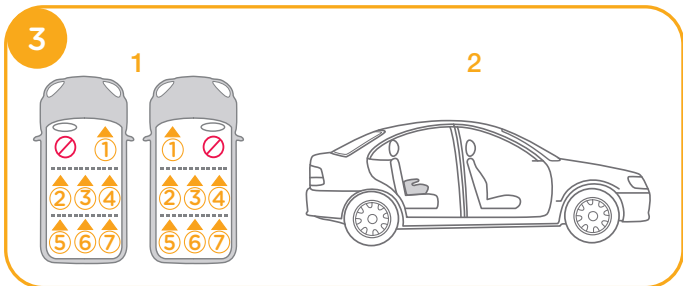
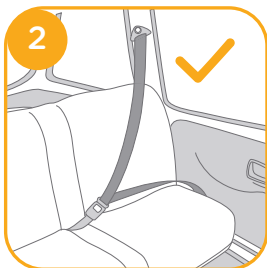
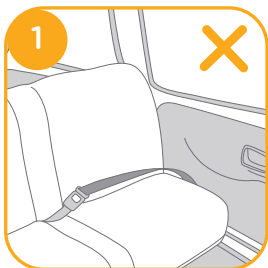

Installation with 3-point-belt

Voir les images 4 - 10

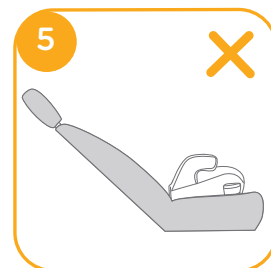
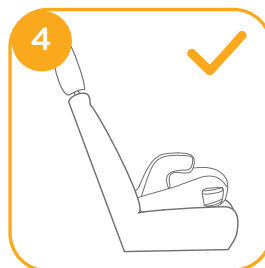

Insérez l'extrémité de la sangle du clip de positionnement de la ceinture de sécurité dans le trou de la base. 6

! Veuillez vérifier la direction de l'ancrage du harnais d'épaule comme 10 pour éviter de blesser le dos de l'enfant si l'ancrage du harnais d'épaule est dans la direction opposée.

! Tirez légèrement la sangle du clip de positionnement de la ceinture de sécurité pour vérifier que la sangle est bien fixée sur la base.

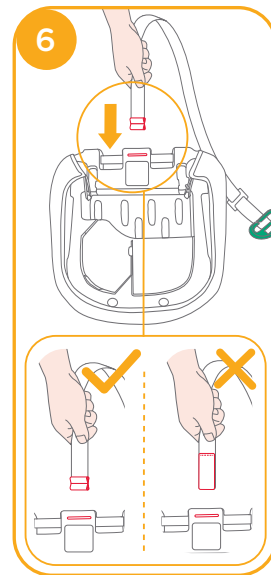

Faites passer la sangle et le clip dans la barre transversale, puis tendez la sangle. 7 8

! Ajustez l'ancrage du harnais d'épaule pour régler la longueur de la sangle.

! Ajustez le clip de positionnement de la ceinture d'épaule de manière à ce que le clip soit proche de l'épaule de l'enfant 9 -1 et bouclez la ceinture de sécurité du véhicule. 9 -3

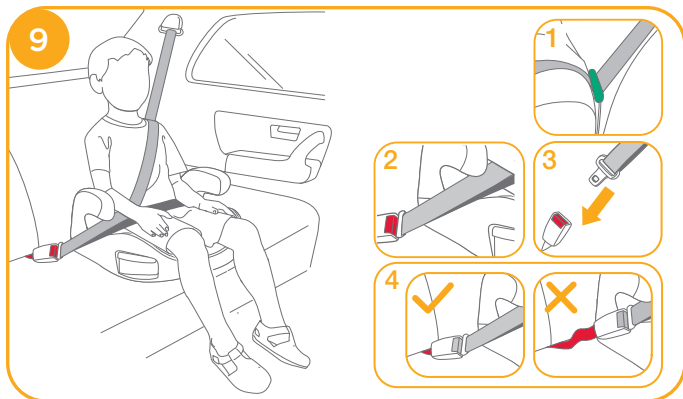
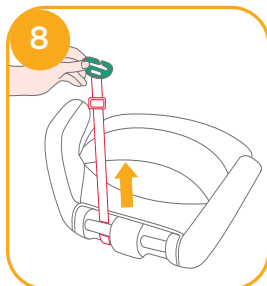
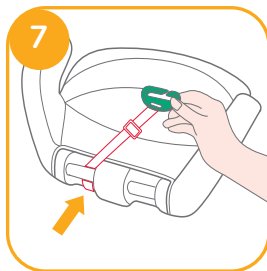

! Pour une installation plus sûre, nous recommandons que le clip de positionnement de la ceinture d'épaule soit au niveau du point le plus haut de l'épaule de l'enfant.

NE PAS faire passer la ceinture de sécurité du véhicule au-dessus des accoudoirs. Elle doit passer sous les accoudoirs. 9 -2

Le rehausseur ne peut pas être utilisé si la boucle de ceinture de sécurité du véhicule (extrémité femelle de la boucle) est trop longue pour retenir la base de façon sûre. 9 -4

! Une fois votre enfant placé dans ce rehausseur, la ceinture de sécurité doit être utilisée correctement, en vérifiant que les lanières à la taille sont bien placées en bas, afin que le bassin soit bien engagé. 9

! Placez un rehausseur fermement contre le dossier d'un siège de véhicule faisant face à la route et muni d'une ceinture de sécurité.

- ! Les sangles qui maintiennent le rehausseur dans le véhicule doivent être serrées, les sangles qui retiennent l'enfant doivent être ajustées au corps de l'enfant et les sangles ne doivent pas être enroulées.

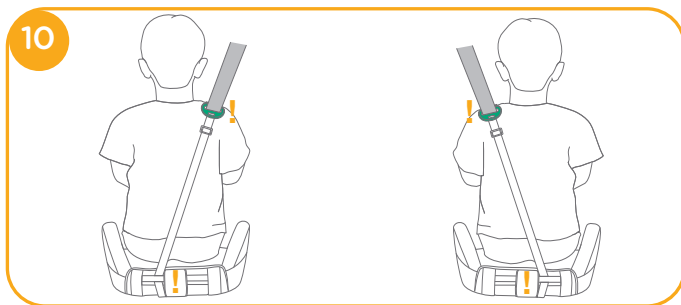

Vue arrière de l'enfant assis dans le siège. 10

- ! Le clip de positionnement de la ceinture d'épaule doit passer dans la barre verticale de la base la plus éloignée de l'endroit où la ceinture d'épaule du véhicule se trouve en travers de l'enfant.
- ! Veuillez ranger le clip de positionnement de la ceinture de sécurité au bas de la base lorsque vous ne l'utilisez pas.

Utiliser les porte-gobelets

Voir l'image 11

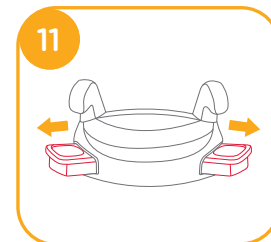

Détacher les parties souples

Voir l'image 12

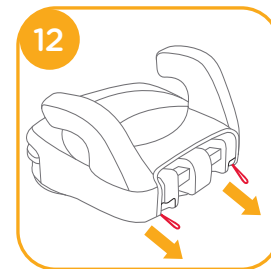

Entretien et réparations

- ! Veuillez laver les parties en tissu (assise, tête) rembourrées ou non à l'eau tiède, à moins de 30 °C.
- ! Ne repassez pas les parties en tissu.
- ! N'utilisez pas de nettoyage à sec ou d'eau de javel.
- ! N'utilisez pas de détergents neutres non dilués, de l'essence ou d'autres solvants organiques pour laver le réhausseur.
- ! N'utilisez aucun programme d'essorage et faites sécher les parties en tissu à plat sans les tordre trop. Cela peut endommager ou laisser des traces sur le tissu et froisser le rembourrage intérieur.
- ! Veuillez laisser sécher les parties en tissu à l'ombre.
- ! Veuillez retirer le le réhausseur du véhicule s'il n'est pas utilisé pendant une longue période. Placez le rehausseur dans un endroit frais, sec et hors de portée de votre enfant.



DE Willkommen bei Joie™

Wir begrüßen Sie als ein weiteres Mitglied der Joie-Familie! Wir freuen uns, Ihr kleines Kind auf Reisen zu begleiten. Beim Reisen mit einer Sitzerrhöhung ohne Rückenlehne der i-chapp™-Serie verwenden Sie ein hochwertiges, vollständig zertifiziertes Kinderrückhaltesystem mit verbesserter Sicherheit. Lesen Sie diese Anleitung sorgfältig durch und beachten Sie die einzelnen Schritte zur Gewährleistung einer komfortablen Fahrt und optimalen Sicherheit für Ihr Kind.

Zur Nutzung dieser Sitzerrhöhung mit -Befestigungen entsprechend ECE R129/03 muss Ihr Kind folgende Anforderungen erfüllen. Körpergröße des Kindes 135 bis 150 cm (entspricht in etwa einem Alter von 7 bis 12 Jahren).

Kindersitzerhöhung

Bitte lesen Sie vor Installation und Nutzung des Produktes alle Anweisungen in dieser Anleitung.

! WICHTIG: FÜR KÜNFTIGE BEZUGNAHME AUFBEWAHREN. BITTE SORGFÄLTIG DURCHLESEN.

! Bitte bewahren Sie die Kurzanleitung für zukünftige Referenz auf.

Garantieinformationen finden Sie auf unserer Webseite unter joiebaby.com

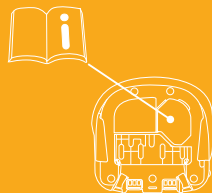

Teilleiste

Stellen Sie vor der Montage sicher, dass alle Teile vorhanden sind. Falls etwas fehlen sollte, wenden Sie sich an Ihren Händler vor Ort. Für die Montage werden keine Werkzeuge benötigt.

- | | | | |
|---|----------------|---|----------------------------------|
| 1 | Armstütze | 4 | Fach für Gebrauchsanweisung |
| 2 | Basis | 5 | Schultergurt-Positionierungsclip |
| 3 | Getränkehalter | 6 | Schultergurt-Verankerung |

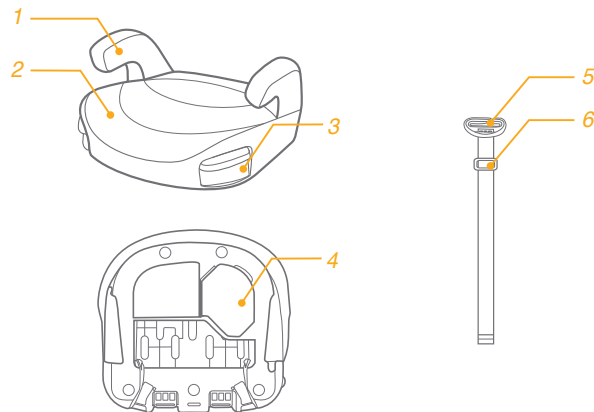

WARNUNG

- ! KEINE Kindersitzerhöhung kann einen vollständigen Schutz vor Verletzungen bei einem Unfall garantieren. Dennoch reduziert der ordnungsgemäße Einsatz dieser Kindersitzerhöhung die Gefahr ernsthafter oder tödlicher Verletzungen Ihres Kindes.
- ! Achten Sie immer darauf, die Installationsanweisungen richtig zu befolgen. Dies stellt sicher, dass die Kindersitzerhöhung optimale Sicherheit bietet.
- ! Achten Sie darauf, dass feste Gegenstände und Kunststoffteile der Kindersitzerhöhung so platziert und installiert sind, dass sie nicht von einem beweglichen Sitz oder in einer Tür des Fahrzeugs eingeklemmt werden.
- ! Zur Nutzung dieser Kindersitzerhöhung entsprechend ECE R129/03 muss Ihr Kind folgende Anforderungen erfüllen.
- ! Körpergröße des Kindes 135 bis 150 cm (entspricht einem Alter von 7 bis 12 Jahren). Nur in Fahrtrichtung (in Fahrtrichtung des Fahrzeugs)
- ! Die Sitzerrhöhung muss ersetzt werden, falls sie schweren Belastungen bspw. bei einem Unfall oder Sturz ausgesetzt war.
- ! Diese Kindersitzerhöhung dient nur dem Einsatz in einem Fahrzeug.

WARNUNG

- ! Nehmen Sie ohne Genehmigung von einer Zulassungsbehörde keine Änderungen oder Ergänzungen an der Sitzerrhöhung war. Andernfalls drohen ernsthafte Sicherheitsprobleme.
- ! Verwenden Sie den Sitz NICHT, falls die Oberflächen durch Sonneneinstrahlung zu heiß sind.
- ! Lassen Sie das Kind niemals unbeaufsichtigt in der Sitzerrhöhung oder im Fahrzeug, auch nicht für einige wenige Minuten.
- ! Gepäck und andere Gegenstände, die bei einem Unfall Verletzungen verursachen könnten, sollten angemessen gesichert werden.
- ! Die Kindersitzerhöhung sollte nicht ohne die Textilteile verwendet werden.
- ! Die Textilteile der Kindersitzerhöhung sollten ausschließlich durch die vom Hersteller empfohlenen Teile ersetzt werden, da sie das Verhalten des Kinderrückhaltesystems wesentlich beeinflussen.
- ! Sichern Sie Ihr Kind immer in der Kindersitzerhöhung, selbst auf kurzen Fahrten, da gerade hier die meisten Unfälle passieren. Lassen Sie die Kindersitzerhöhung sowie andere Gegenstände NICHT unangegurtet bzw. ungesichert in Ihrem Fahrzeug. Entfernen Sie die Kindersitzerhöhung aus dem Fahrzeug, falls sie nicht regelmäßig benutzt wird. Lagern Sie sie an einem trockenen, vor Sonneneinstrahlung geschützten Ort.

WARNUNG

- ! Sie sollten keine gebrauchte Kindersitzerhöhung verwenden, deren Geschichte Sie nicht kennen. Möglicherweise weist sie aufgrund unsachgemäßer Verwendung/Lagerung strukturelle Schäden oder Mängel auf.
- ! Verwenden Sie NUR die in der Anleitung beschriebenen und an der Kindersitzerhöhung markierten belastbaren Kontaktpunkte.
- ! Installieren Sie diese Kindersitzerhöhung nicht unter folgenden Umständen:
 1. In Bezug auf die Fahrtrichtung des Fahrzeugs zur Seite oder nach hinten gewandte Sitze.
 2. Fahrzeugsitze, die sich während der Installation bewegen.
- ! Wenden Sie sich bei Fragen zur Wartung, Reparatur und Komponentenaustausch an den Einzelhändler.
- ! Geben Sie zur Vermeidung von Verbrennungen niemals Behälter mit heißen Flüssigkeiten in den Getränkehalter des Kindersitzes.

Notfall

Bei einem Notfall oder Unfall ist es besonders wichtig, dass bei Ihrem Kind umgehend Erste Hilfe geleistet und es medizinisch versorgt wird.

Produkt-informationen

1. Dies ist ein verstärktes Kinderrückhaltesystem für den Einsatz als nicht-integrales universelles fortschrittliches Kinderrückhaltesystem von 135 bis 150 cm.
2. Es ist gemäß der aktuellen UN-Richtlinie R129/03 zugelassen.

Produkt	Kindersitzerhöhung
Materialien	Kunststoff, Metall, Stoff
Patent-Nr.	Patente angemeldet
Geeignet für	Kinder mit einer Körpergröße von 135 bis 150 cm (entspricht einem Alter von 7 bis 12 Jahren).
Installation	In Fahrtrichtung (in Fahrtrichtung des Fahrzeugs)

Bei der Installation zu beachten

Siehe Abbildungen 1 - 3

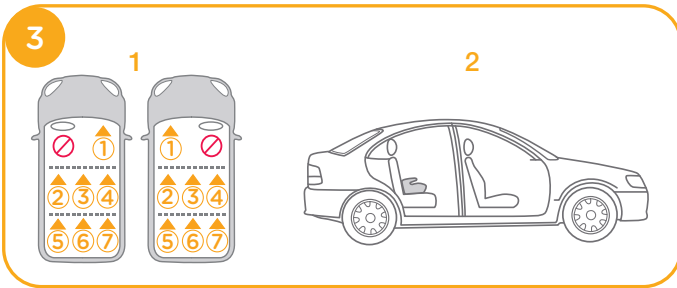
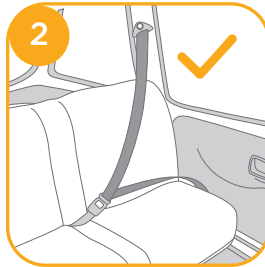
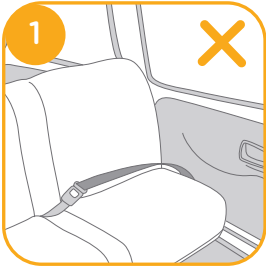

Installation mit 3-Punkt-Gurt

Siehe Abbildungen 4 - 10



Stecken Sie das Ende des Gurtzeugs des Schultergurt-Positionierungsclips in die Öffnung an der Basis. 6

! Bitte prüfen Sie die Ausrichtung der Schultergurt-Verankerung 10, damit der Rücken des Kindes nicht verletzt wird, was bei verkehrt herum ausgerichtetem Schultergurt-Verankerung passieren kann.

! Prüfen Sie durch leichtes Ziehen am Gurtzeug des Schultergurt-Positionierungsclips, ob das Gurtzeug an der Basis befestigt ist.

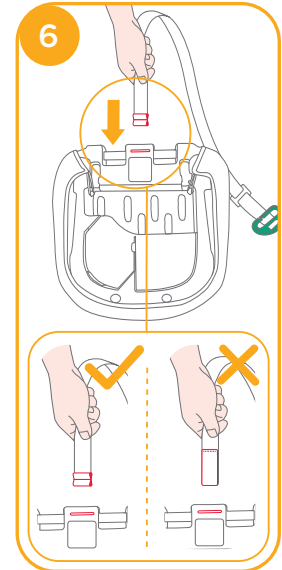

Fädeln Sie Gurt und Clip durch die Querstange, spannen Sie das Gurtzeug anschließend. 7 8

! Schieben Sie die Schultergurt-Verankerung zur Anpassung der Gurtzeuglänge.

! Stellen Sie durch Verschieben des Schultergurt-Positionierungsclips sicher, dass sich der Clip nahe der Schulter des Kindes befindet, 9 -1 schließen Sie den Sicherheitsgurt des Fahrzeugs. 9 -3

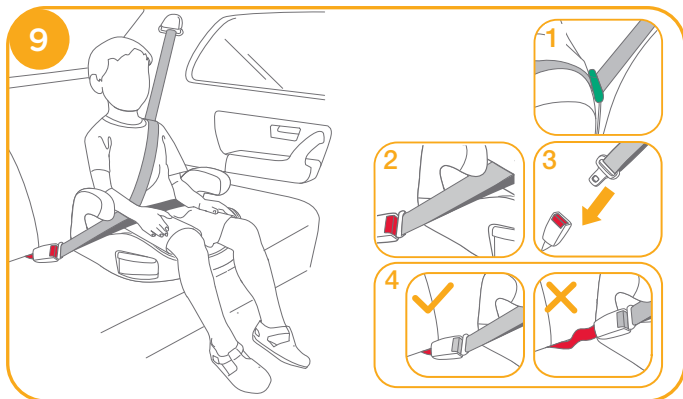
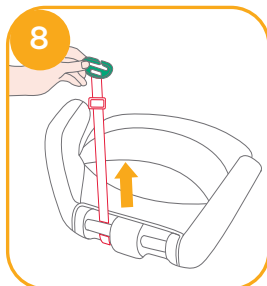
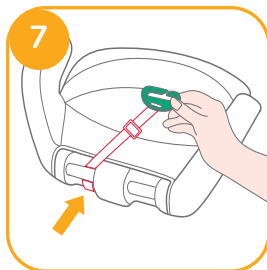

! Für eine Installation mit maximaler Sicherheit sollte sich der Schultergurt-Positionierungsclip auf einer Höhe mit dem höchsten Punkt der Schulter des Kindes befinden.

Führen Sie den Fahrzeugsicherheitsgurt NICHT über die Armstützen. Er muss unter den Armstützen verlaufen.

9 -2

Die Kindersitzerhöhung kann nicht verwendet werden, wenn der Verschluss (Gurtschloss) des Fahrzeugsicherheitsgurt zu lang ist, um die Kindersitzerhöhung fest zu verankern. 9 -4

! Nachdem Sie Ihr Kind in diese Kindersitzerhöhung gesetzt haben, muss der Sicherheitsgurt sachgemäß befestigt werden, wobei gewährleistet sein muss, dass der Beckengurt so tief wie möglich angelegt wird, damit das Becken sicher gehalten wird. 9

! Befestigen Sie die Kindersitzerhöhung mit einem Becken-/Schultergurt straff an der Rückseite eines nach in Fahrrichtung weisenden Fahrzeugsitzes.

! Die Gurte, die die Sitzerhöhung im Fahrzeug sichern, müssen richtig befestigt sind; die Gurte, die das Kind halten, müssen an den Körper des Kindes angepasst und dürfen nicht verdreht sein.

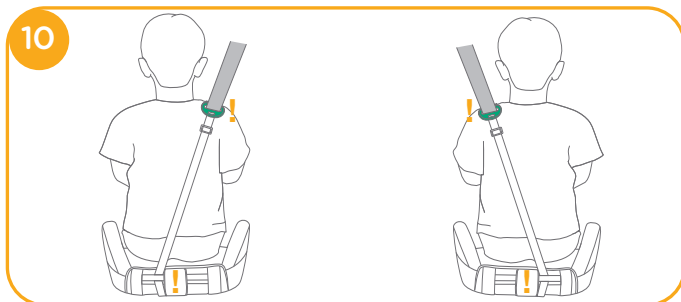

Rückansicht des im Sitz sitzenden Kindes. 10

! Der Schultergurt-Positionierungsclip muss durch für vertikale Stange der Basis führen, die von der Stelle, an der der Schultergurt des Fahrzeugs diagonal über das Kind verläuft, am weitesten entfernt ist.

! Bitte bewahren Sie den Schultergurt-Positionierungsclip bei Nichtverwendung an der Unterseite der Basis auf.

Getränkehalter benutzen

Siehe Abbild 11

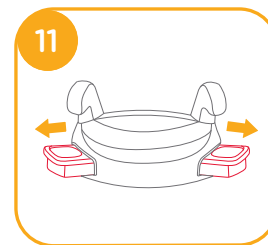

Textilteile entfernen

Siehe Abbild 12

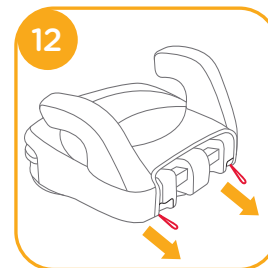

Pflege und Wartung

- ! Bitte waschen Sie die Textilteile und das Innenpolster mit kaltem Wasser unter 30 °C.
- ! Sie dürfen die Textilteile nicht bügeln.
- ! Sie dürfen die Textilteile nicht bleichen oder in die chemische Reinigung geben.
- ! Keine unverdünnten Neutralreiniger, Benzin oder organische Lösungsmittel zum Reinigen des Kindersitzes verwenden. Der Kindersitz kann dadurch beschädigt werden.
- ! Bitte wringen Sie die Textilteile und das Innenpolster nicht kräftig aus. Andernfalls könnten an den Textilteilen und am Innenpolster Falten zurückbleiben.
- ! Bitte hängen Sie die Textilteile und das Innenpolster zum Trocknen im Schatten auf.
- ! Nehmen Sie bitte die Kindersitzerhöhung aus dem Fahrzeugsitz heraus, wenn sie längere Zeit nicht benutzt wird. Bewahren Sie die Kindersitzerhöhung an einem kühlen, trockenen Ort außerhalb der Reichweite von Kindern auf.



NL Welkom bij Joie™

Gefeliciteerd dat u nu lid bent van de Joie-familie! Het doet ons veel genoegen om deel te kunnen uitmaken van uw reis met uw kleintje. Tijdens het reizen met het kinderstoeltje zonder rug uit de i-chapp™-serie gebruikt u een veilig en volledig gecertificeerd verbeterd kinderzitje. Lees deze handleiding zorgvuldig en volg elke stap om voor een comfortabele rit en de beste bescherming van uw kind te zorgen.

Om dit Joie-kinderstoeltje met de -aansluitingen volgens de ECE R129/O3-richtlijn te kunnen gebruiken, moet uw kind aan de volgende voorwaarden voldoen.

Lengte kind 135cm-150cm (Referentieleeftijd 7-12 jaar).

Stoeltje

Lees alle aanwijzingen in deze handleiding voordat u het product opzet en gebruikt.

**! BELANGRIJK: BEWAREN VOOR LATER GEBRUIK.
LEES DIT ZORGVULDIG DOOR.**

! Bewaar de snelstartgids voor toekomstig gebruik.

Bezoek voor informatie over de garantie onze website op joiebaby.com

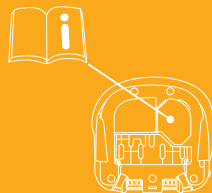

Lijst van onderdelen

Zorg dat alle onderdelen voor het opslaan droog zijn. Als er items ontbreken of beschadigd zijn, kunt u contact opnemen met uw leverancier. Voor de montage is geen gereedschap nodig.

- | | | | |
|---|--------------|---|---------------------------------|
| 1 | Armleuning | 4 | Opbergvak instructiehandleiding |
| 2 | Voet | 5 | Positioneerklem schouderriem |
| 3 | Bekerhouders | 6 | Schouderriemanker |

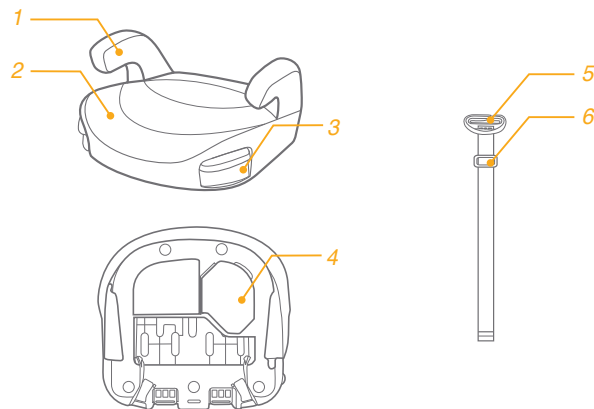

WAARSCHUWING

- ! GEEN ENKEL kinderstoeltje biedt volledige bescherming tegen letsel bij een ongeluk. Maar het juiste gebruik van het kinderstoeltje verlaagt het risico op ernstig letsel of de dood.
- ! Zorg er altijd voor dat u de installatie-instructies juist opvolgt. Hierdoor zorgt u ervoor dat het kinderstoeltje presteert op een optimaal veiligheidsniveau.
- ! Zorg er voor dat de stugge items en plastic onderdelen van een kinderstoeltje zo moeten worden geplaatst en geïnstalleerd dat ze niet klem kunnen komen door een verplaatsbare stoel of in een deur van het voertuig.
- ! Om dit kinderstoeltje volgens de ECE R129/03-richtlijn te kunnen gebruiken, moet uw kind aan de volgende voorwaarden voldoen.
- ! Lengte kind 135cm-150cm (referentieleeftijd: 7-12 jaar). Alleen naar voren kijkend (in rijrichting van het voertuig)
- ! Het kinderstoeltje moet worden vervangen als het onderworpen is geweest aan zware belasting in het geval van een ongeval of als het is gevallen.
- ! Dit kinderstoeltje is alleen bedoeld voor gebruik in de auto.
- ! Beng geen wijzigingen of toevoegingen aan het kinderstoeltje aan zonder de goedkeuring van de instantie voor goedkeuring van types. Dit niet doen kan leiden tot ernstige veiligheidsproblemen.

WAARSCHUWING

- ! Gebruik het zitje NIET als de oppervlakken te heet zijn door zonlicht.
- ! Laat uw kind nooit zonder toezicht achter in het kinderstoeltje, zelfs niet voor een paar minuten.
- ! Bagage en andere voorwerpen die in geval van botsing letsel kunnen veroorzaken, moeten goed zijn vastgezet.
- ! Gebruik het kinderstoeltje niet zonder de zachte onderdelen.
- ! Vervang de zachte onderdelen van het kinderstoeltje alleen door de onderdelen die door de fabrikant worden aanbevolen omdat de zachte onderdelen een integraal onderdeel vormen van de werking van het kinderzitje.
- ! Zet het kind altijd vast in het kinderstoeltje, zelfs op korte tochtjes, omdat daarbij de meeste ongelukken plaatsvinden. Laat dit kinderstoeltje of andere items NIET zonder gordel of onbeveiligd in uw voertuig. Verwijder het kinderstoeltje uit de auto als het niet regelmatig wordt gebruikt en bewaar het in een droge omgeving met bescherming tegen de zon.
- ! Het wordt aanbevolen om geen tweedehands kinderstoeltje te gebruiken waarvan de geschiedenis niet bekend is. Het kan onzichtbare structurele schade of defecten bevatten als gevolg van onjuist gebruik/opslag.

WAARSCHUWING

- ! Gebruik GEEN lastdragende contactpunten dan degene die in de aanwijzingen zijn beschreven en die op het zitje zijn aangegeven.
- ! Installeer dit kinderstoeltje NIET onder de volgende omstandigheden:
 1. Autostoelen die opzij of naar achteren kijken ten opzichte van de rijrichting van de auto.
 2. Autostoelen kunnen tijdens de installatie bewegen.
- ! Neem contact op met de distributeur over onderhoud, reparaties en vervangen van onderdelen.
- ! Om brandwonden te voorkomen, nooit hete vloeistoffen in de bekerhouders plaatsen.

Noodgeval

Bij een noodsituatie of een ongeluk is het heel belangrijk om uw kind direct te laten verzorgen met eerste hulp en medische behandeling.

Productinformatie

1. Dit is een verbeterd kinderzitsysteem, bedoeld voor gebruik als niet-integraal universeel verbeterd kinderzitsysteem van 135-150cm.
2. Het is goedgekeurd volgens de meest recente UN-verordening R129/03.

Product	Kinderstoeltje
Materiaal	Kunststoffen, metaal, geweven stoffen
Patentnr.	Patent aangevraagd
Geschikt voor	Lengte kind 135cm-150cm (referentieleeftijd 7-12 jaar).
Installatie	Naar voren kijkend (in rijrichting van voertuig)

Installatiekwesties

Zie afbeeldingen 1 - 3

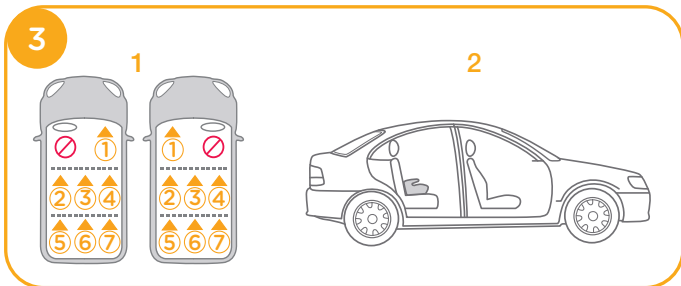
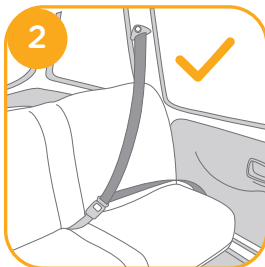
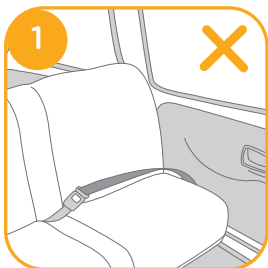

Installatie met driepuntsgordel

Zie afbeeldingen 4 - 10



Steek het uiteinde van de riemen van de positioneerklam van de schouderriem in de opening in de voet. 6

! Controleer de richting van het schouderriemanker als 10 om te vermijden dat de rug van het kind wordt gekwetst als het schouderriemanker in de tegenovergestelde richting staat.

! Trek lichtjes aan de riemen van de positioneerklam van de schouderriem om ervoor te zorgen dat de riemen vast zitten in de voet.

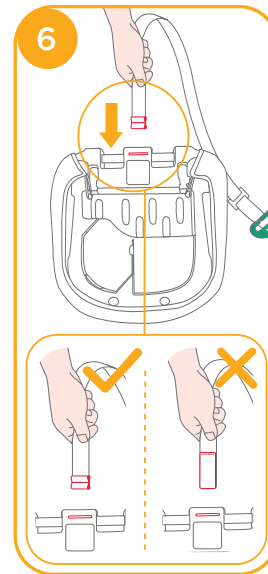

Voer de banden en clip door de dwarsbalk en breng dan spanning aan op de riemen. 7 8

! Schuif het schouderriemanker om de lengte van de riemen aan te passen.

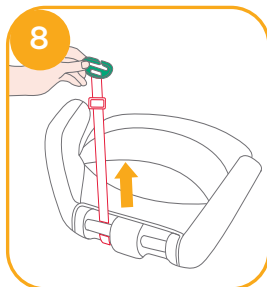
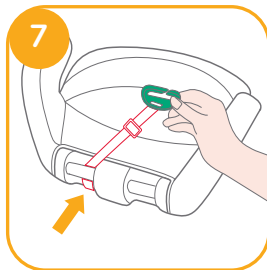

! Schuif de positioneerklamp van de schouderriem om er voor te zorgen dat de klamp dicht bij de schouder van kind is, 9-1 gesp de veiligheidsgordel vast. 9-3

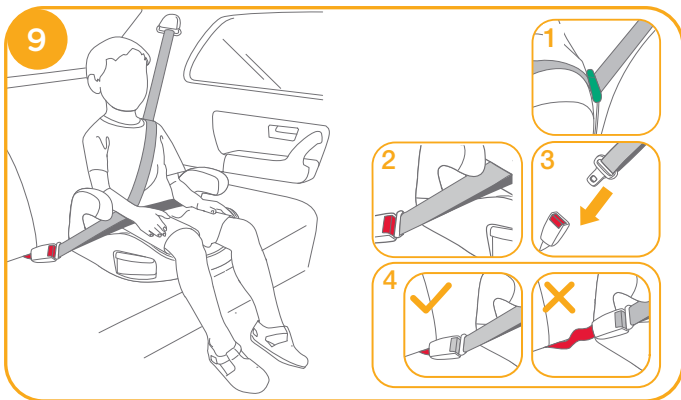

! Voor de veiligste installatie raden wij aan om de positioneerklamp van de schouderriem gelijk te houden aan het hoogste punt van de schouder van het kind.

Plaats de voertuiggordel NIET over de bovenkanten van de armleuningen. Hij moet onder de armleuningen doorgaan. 9-2

Het kinderstoeltje kan niet worden gebruikt als de gesp van de veiligheidsriem (vrouwelijke gespkant) te lang is om het stoeltje veilig vast te zetten. 9-4

! Nadat uw kind in dit kinderstoeltje is geplaatst, moet u de veiligheidsriem goed gebruiken en ervoor zorgen dat elke middelriem laag wordt gedragen zodat het bekken goed vastzit. 9

! Zet een kinderstoeltje stevig tegen de rugleuning van een naar voren kijkende autostoel die is voorzien van een heup/schoudergordel.

- ! Alle riemen waarmee het kinderstoeltje aan het voertuig is bevestigd, moeten strak zitten, riemen die het kind vasthouden, moeten zijn afgesteld op het lichaam van het kind, en de riemen mogen niet verdraaid zijn..

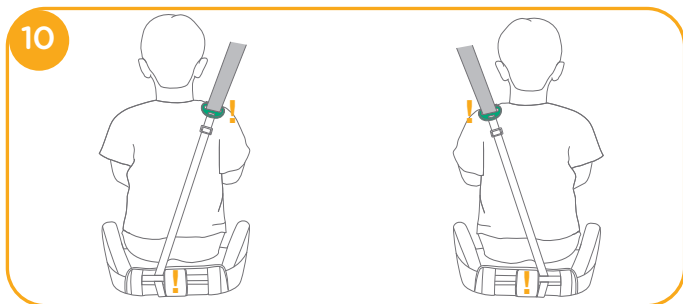

Achteraanzicht van kind zittend in het stoeltje. 10

- ! De positioneerklamp van de schouderriem moet door de verticale balk van de voet die het verst is verwijderd van waar de schouderriem van de auto over het kind ligt.
- ! Bewaar de positioneerklamp van de schouderriem onderaan de voet wanneer u het niet gebruikt.

Bekerhouders gebruiken

Zie afbeelding 11

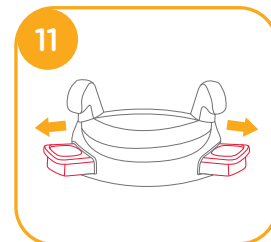

Zachte voorwerpen losmaken

Zie afbeelding 12

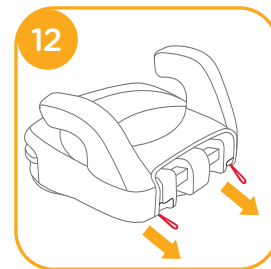

Verzorging en onderhoud

- ! Was de zachte voorwerpen en binnenvoering met koud water onder 30°C.
- ! De zachte voorwerpen niet strijken.
- ! De zachte voorwerpen niet bleken of laten stomen.
- ! Gebruik geen onverdund neutraal schoonmaakmiddel, benzine of andere organische materialen om het stoeltje te wassen. Dat kan het zitje beschadigen.
- ! De zachte voorwerpen en binnenvoering niet uitwringen om ze te drogen. Daardoor kunnen de zachte voorwerpen en binnenvoering kreukelen.
- ! Hang de zachte voorwerpen en binnenvoering in de schaduw op.
- ! Haal het kinderstoeltje uit de autostoel als hij voor langere tijd niet wordt gebruikt. Berg het zitje op een koele en droge plaats op, waar uw kind er niet bij kan.



IT Benvenuto in Joie™

Congratulazioni per essere entrato a far parte della famiglia Joie! Siamo lieti di partecipare al tuo viaggio con il bambino. Viaggiando con il rialzo con schienale alto serie i-chapp™, stai utilizzando un dispositivo avanzato di ritenuta per bambini di alta qualità e con sicurezza totalmente certificata. Leggere attentamente questo manuale e attenersi a ogni procedura per garantire un viaggio comodo e la migliore protezione per il bambino.

Per utilizzare il seggiolino Joie con agganci in conformità alla normativa ECE R129/03, il bambino deve soddisfare i seguenti requisiti. Altezza del bambino 135 cm-150 cm (età di riferimento 7-12 anni).

Seggiolino con rialzo

Leggere tutte le istruzioni del presente manuale prima di installare e usare il prodotto.

! IMPORTANTE: DA CONSERVARSIS PER FUTURE CONSULTAZIONI. LEGGERE ATTENTAMENTE.

! Conservare la guida rapida per consultazioni future.

Per informazioni più dettagliate, si prega di visitare il nostro sito web all'indirizzo joiebaby.com

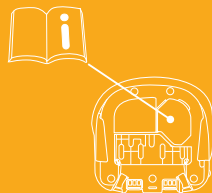

Elenco componenti

Assicurarsi che tutti i pezzi siano disponibili prima dell'assemblaggio. Se manca qualche pezzo, contattare il rivenditore locale. Per l'assemblaggio non è necessario nessun attrezzo.

- 1 Bracciolo
- 2 Base
- 3 Portabicchiere
- 4 Scomparto del manuale di istruzioni
- 5 Clip di posizionamento della cintura per le spalle
- 6 Punto di attacco della cintura per le spalle

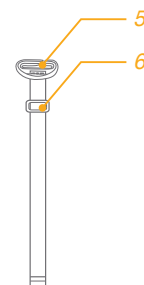
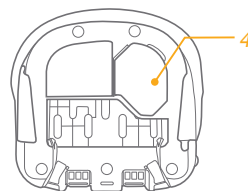
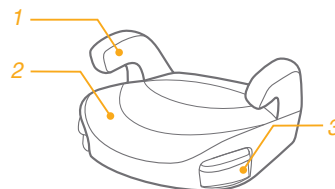

AVVERTENZA

- ! NESSUN rialzo è in grado di garantire una protezione completa da lesioni in caso di incidenti. Tuttavia l'uso corretto del rialzo riduce il rischio di lesioni gravi o mortali per il bambino.
- ! Fare sempre attenzione a seguire correttamente le istruzioni di installazione. Ciò consente che il rialzo funzioni ad un livello di sicurezza ottimale.
- ! Fare in modo che gli oggetti rigidi e le parti in plastica del rialzo siano posizionati e installati in modo che non rischino di rimanere incastrati in un sedile spostabile o nella portiera del veicolo.
- ! Per utilizzare il seggiolino con rialzo in conformità alla normativa ECE R129/03, il bambino deve soddisfare i seguenti requisiti.
- ! Altezza del bambino 135cm-150 cm (età di riferimento: 7-12 anni). Solo modalità in senso di marcia (in direzione di marcia del veicolo)
- ! Il seggiolino con rialzo deve essere sostituito se è stato sottoposto a carichi pesanti in caso di incidente o se è stato fatto cadere.
- ! Il seggiolino con rialzo deve essere utilizzato esclusivamente nell'auto.
- ! Non effettuare modifiche o aggiunte al seggiolino con rialzo senza l'approvazione dell'autorità di omologazione. In caso contrario, potrebbero verificarsi gravi problemi di sicurezza.

AVVERTENZA

- ! NON utilizzare il seggiolino se le superfici sono troppo calde a causa della luce solare.
- ! Non lasciare mai il bambino incustodito nel seggiolino o nel veicolo, nemmeno per pochi minuti.
- ! I bagagli o altri oggetti che potrebbero causare lesioni in caso di collisione devono essere fissati adeguatamente.
- ! Il rialzo non deve essere utilizzato senza il rivestimento imbottito.
- ! Il rivestimento imbottito del rialzo deve essere sostituito con altri consigliati dal produttore, in quanto costituiscono parte integrante delle prestazioni del sistema di ritenuta.
- ! Fissare sempre il rialzo, anche per tragitti brevi, poiché è durante questi ultimi che si verifica la maggior parte degli incidenti. NON lasciare questo rialzo o altri oggetti non allacciati all'interno del veicolo. Rimuovere il seggiolino con rialzo dall'auto se non viene utilizzato regolarmente e conservarlo in un ambiente asciutto e protetto dal sole.
- ! Si consiglia di non usare un seggiolino con rialzo di seconda mano o un seggiolino con rialzo del quale non si conoscono i precedenti. Potrebbe aver subito danni strutturali non visibili o presentare difetti causati da uso/conservazione non corretti.

AVVERTENZA

- ! NON utilizzare alcun carico sui punti di contatto diversi da quelli descritti nelle istruzioni e contrassegnati sul rialzo.
- ! NON installare il rialzo alle seguenti condizioni:
 1. Sedili dei veicoli rivolti lateralmente o verso la parte posteriore rispetto al senso di marcia del veicolo.
 2. Sedili del veicolo spostabili durante l'installazione.
- ! Contattare il rivenditore in caso di problemi relativi a manutenzione, riparazione e sostituzione dei pezzi.
- ! Per evitare ustioni, non versare liquidi caldi nei portabicchieri del rialzo.

Emergenza

In caso di emergenza o incidenti, è estremamente importante portare il bambino al pronto soccorso per cure mediche immediate.

Informazioni sul prodotto

1. È un sistema di ritenuta per bambini migliorato, da utilizzare come sistema di ritenuta per bambini migliorato universale non integrale da 135 a 150 cm.
2. È approvato in base alla più recente normativa UN R129/03.

Prodotto	Seggiolino con rialzo
Materiali	Plastica, metalli, tessuti
N. brevetto	In attesa di brevetto
Adatto per	Altezza del bambino 135cm-150 cm (età di riferimento 7-12 anni).
Installazione	In senso di marcia (in direzione di marcia del veicolo)

Dubbi sull'installazione

Vedere le figure 1 - 3

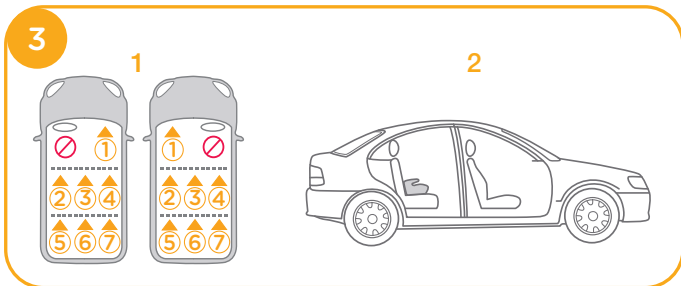
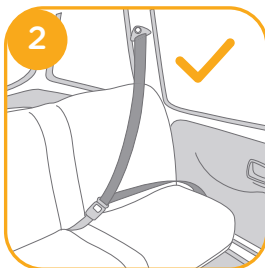
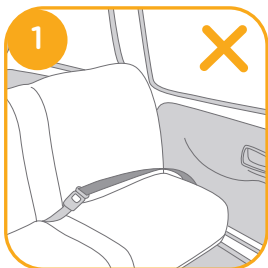

Installazione con cintura a 3 punti

Vedere le figure 4 - 10

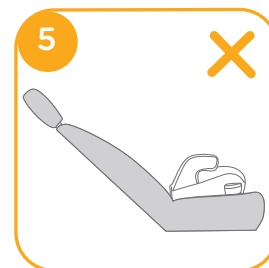
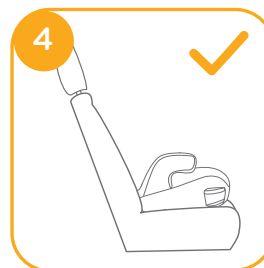

Inserire l'estremità della cinghia della clip di posizionamento della cintura per le spalle nel foro sulla base. 6

! Controllare la direzione del punto di attacco della cintura per le spalle 10 per evitare di ferire la schiena del bambino se il punto di attacco della cintura per le spalle è nella direzione opposta.

! Tirare leggermente la cinghia della clip di posizionamento della cintura per le spalle per assicurarsi che la cinghia sia fissata alla base.

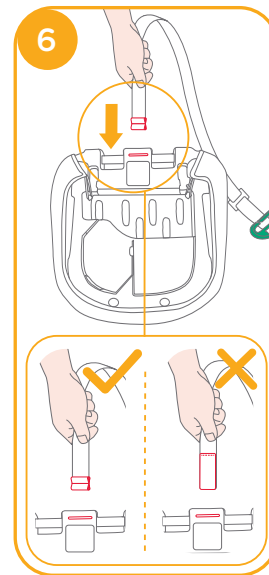

Infilare le cinghie e agganciare attraverso la barra trasversale, quindi tendere la cinghia. 7 8

! Far scorrere il punto di attacco della cintura per le spalle per regolare la lunghezza della cinghia.

! Far scorrere la clip di posizionamento della cintura per le spalle per assicurarsi che sia vicina alle spalle del bambino, 9 -1 quindi allacciare la cintura di sicurezza del veicolo. 9 -3

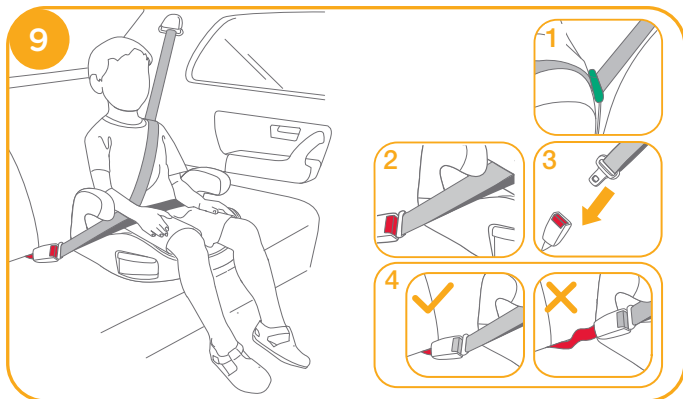
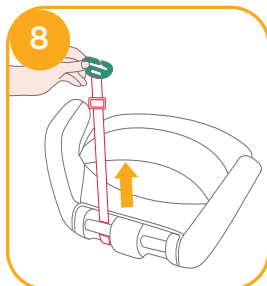
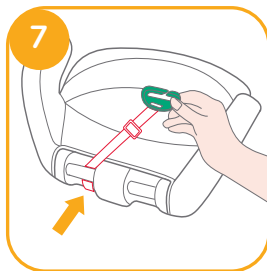

! Per un'installazione sicura, si consiglia che la clip di posizionamento della cintura per le spalle sia allineata con il punto massimo delle spalle del bambino.

NON posizionare la cintura del veicolo oltre la parte superiore dei braccioli. Deve passare sotto i braccioli. 9 -2

Il rialzo non può essere utilizzato se la fibbia della cintura di sicurezza del veicolo (il terminale femmina) è troppo lungo per ancorare saldamente il rialzo. 9 -4

! Dopo aver messo il bambino nel rialzo, utilizzare correttamente la cintura di sicurezza e assicurarsi che la cinghia addominale sia indossata in basso in modo da sostenere il bacino. 9

! Posizionare il rialzo saldamente contro lo schienale di un sedile del veicolo rivolto in avanti dotato di una cintura addominale/ della spalla.

- ! Le cinghie che fissano il rialzo al veicolo devono essere strette, le cinghie del bambino devono essere adattate al suo corpo e non devono essere attorcigliate..

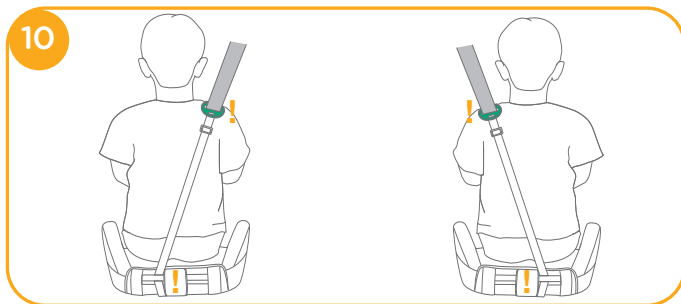

Vista posteriore del bambino seduto nel seggiolino 10

- ! La clip di posizionamento della cintura per le spalle deve passare attraverso la barra verticale della base più lontana dal punto in cui si trova la cintura per le spalle del veicolo sul bambino.
- ! Conservare la clip di posizionamento della cintura per le spalle sulla parte inferiore della base, se non la si usa.

Uso dei portabicchieri

Vedere le figure 11

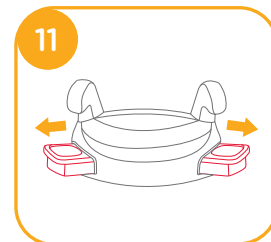

Rimozione del rivestimento imbottito

Vedere le figure 12

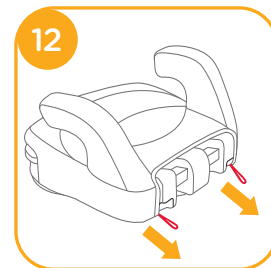

Cura e manutenzione

- ! Lavare il rivestimento imbottito e l'imbottitura interna con acqua fredda sotto i 30°C.
- ! Non stirare il rivestimento imbottito.
- ! Non candeggiare e non lavare a secco il rivestimento imbottito.
- ! NON usare un detergente neutro non diluito, benzina o altri solventi organici per lavare il rialzo. Potrebbero danneggiare il rialzo.
- ! Non attorcigliare il rivestimento imbottito e l'imbottitura interna per asciugare con grande forza. Si potrebbero lasciare grinze sul rivestimento imbottito e l'imbottitura interna.
- ! Appendere il rivestimento imbottito e l'imbottitura interna all'ombra per asciugare.
- ! Rimuovere il rialzo dal sedile del veicolo se non viene usato per un lungo periodo di tempo. Sistemare il rialzo in un luogo fresco, asciutto e a cui il bambino non può accedere.



ES Bienvenido a Joie™

¡Enhorabuena por unirse a la familia Joie! Estamos encantados de formar parte de su viaje y del de su pequeño. Cuando viaje con el asiento elevador sin respaldo de la serie i-chapp™, estará utilizando un dispositivo de sujeción para niños mejorado de seguridad totalmente certificado. Lea detenidamente este manual y siga cada paso para garantizar que su bebé viaje cómodamente y esté protegido de la mejor manera posible.

Para utilizar este asiento elevador Joie con las conexiones de acuerdo con ECE R129/03, el niño deberá cumplir los siguientes requisitos. Altura del niño entre 135 cm y 150 cm (edad de referencia entre 7 y 12 años).

Asiento elevador

Lea todas las instrucciones incluidas en este manual antes de instalar y utilizar el producto.

! IMPORTANTE: GUARDE ESTE MANUAL PARA FUTURAS CONSULTAS. LEA DETENIDAMENTE.

! Conserve la guía de inicio rápido para referencia futura.

Para obtener información sobre la garantía, visite nuestro sitio web en joiebaby.com.

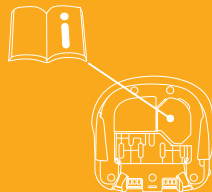

Lista de piezas

Asegúrese de que están disponibles todas las piezas antes de montar el producto. Si falta alguna pieza, póngase en contacto con su proveedor local. No se necesita ninguna herramienta para el montaje.

- | | | | |
|---|--------------|---|--|
| 1 | Reposabrazos | 4 | Bolsillo de almacenamiento del manual de instrucciones |
| 2 | Base | 5 | Hebilla de la guía del cinturón |
| 3 | Portavasos | 6 | Tensor de la guía del cinturón |

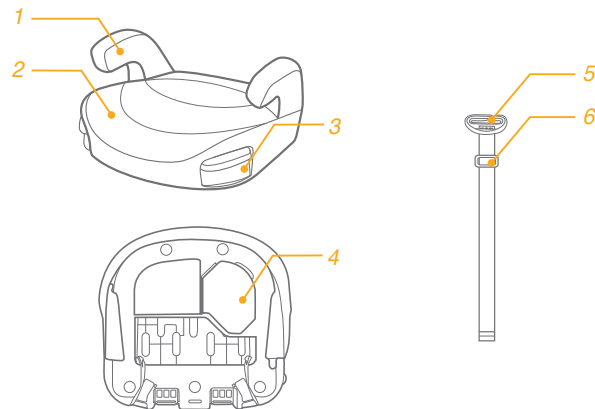

ADVERTENCIA

- ! NINGÚN asiento elevador puede garantizar una protección total contra lesiones en caso de accidente. Sin embargo un uso adecuado de este asiento elevador reducirá el riesgo de sufrir lesiones graves o, incluso, la muerte de su hijo.
- ! Siempre tenga cuidado de seguir las instrucciones de instalación correctamente, lo que garantizará que el asiento elevador funcione a un nivel de seguridad óptimo.
- ! Tenga cuidado que los elementos rígidos y las piezas de plástico del asiento elevador se coloquen e instalen de manera que no puedan quedar atrapados por un asiento móvil o en una puerta del vehículo.
- ! Para utilizar este asiento elevador de acuerdo con la norma / reglamento R129/03, el niño deberá cumplir los siguientes requisitos:
- ! Altura del niño de entre 135cm y 150 cm (edad de referencia: de 7 a 12 años). Solo con orientación hacia adelante (en la dirección de desplazamiento del vehículo)
- ! El asiento elevador debe reemplazarse si ha sido sometido a cargas pesadas en caso de accidente o si se ha caído.
- ! Este asiento elevador está diseñado para ser utilizado exclusivamente dentro del vehículo.

ADVERTENCIA

- ! No realice modificaciones en el asiento elevador ni incorpore nada en él sin la aprobación de la autoridad de homologación de referencia. Si no sigue esta recomendación, se pueden provocar problemas graves de seguridad.
- ! NO use el asiento si las superficies están demasiado calientes debido a la luz solar.
- ! Nunca deje al niño desatendido en el asiento elevador ni en el vehículo, ni siquiera durante unos minutos.
- ! Sujete correctamente el equipaje y cualquier otro objeto suelto susceptible de provocar lesiones en caso de colisión.
- ! No utilice el asiento elevador sin el acolchado.
- ! El acolchado del asiento elevador no deberá sustituirse por uno que no esté recomendado por el fabricante, ya que el acolchado constituye una parte esencial del funcionamiento del dispositivo de sujeción.
- ! Asegure siempre al niño en el asiento elevador, incluso en trayectos cortos, ya que es en estos donde más accidentes se producen. NO deje este asiento elevador u otros artículos sin el cinturón abrochado o sin seguridad en el vehículo. Retire el asiento elevador del automóvil si no se usa con regularidad y guárdelo en un lugar seco y protegido del sol.

ADVERTENCIA

- ! Se recomienda no utilizar un asiento elevador de segunda mano cuyo historial no se conozca. Puede tener daños o defectos estructurales invisibles debido al uso o almacenamiento incorrecto.
- ! NO utilice ningún punto de contacto de soporte de carga distinto a los que se describen en las instrucciones y aparecen en el asiento elevador.
- ! NO instale este asiento elevador en las siguientes condiciones:
 1. Asientos del vehículo que estén orientados hacia un lado o hacia atrás con respecto en sentido de la marcha del vehículo.
 2. Asientos del vehículo que se muevan durante la instalación.
- ! Para cualquier cuestión de mantenimiento, reparación o sustitución de piezas, consulte a su distribuidor.
- ! Para evitar quemaduras, nunca coloque líquidos calientes en el portavasos del asiento elevador.

Emergencia

En caso de emergencia o accidente, es muy importante que su hijo reciba primeros auxilios y tratamiento médico de inmediato.

Información del producto

1. Este es un sistema de sujeción para niños mejorado, diseñado para usarse como un sistema de sujeción para niños universal mejorado no integral de 135 a 150 cm.
2. Está aprobado según el último Reglamento de las Naciones Unidas R129/03.

Producto	Asiento elevador
Materiales	Plásticos, metales, telas
N.º de patente	Pendiente de patentes
Adecuado para	Altura del niño entre 135 cm y 150 cm (edad de referencia entre 7 y 12 años).
Instalación	Con orientación hacia adelante (En sentido de la marcha del vehículo)

Consideraciones acerca de la instalación

Consulte las imágenes 1 - 3

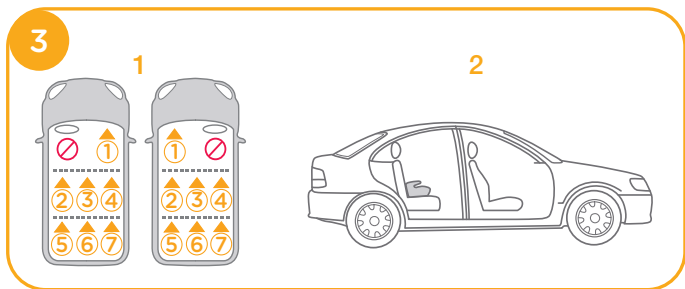
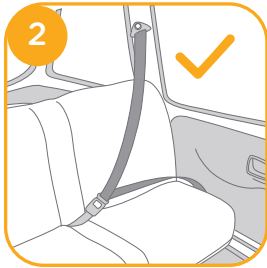
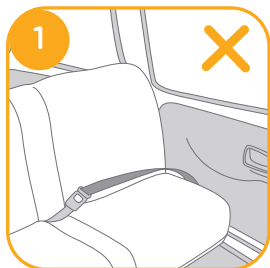

Instalación con cinturón de 3 puntos de sujeción

Consulte las imágenes 4 - 10

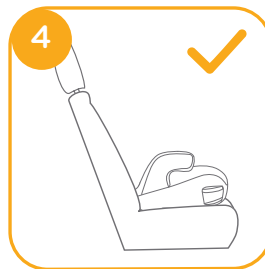

Inserte el extremo de la guía del cinturón en el orificio de la base.

6

! Compruebe la dirección de la guía del cinturón como se muestra en 10 para evitar dañar la espalda del niño si dicho anclaje está en la dirección opuesta.

! Tire ligeramente de la guía del cinturón para asegurarse de que dicha cincha esté fija en la base.

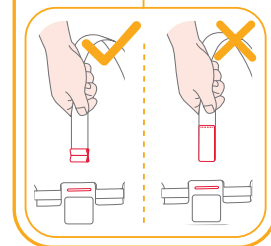
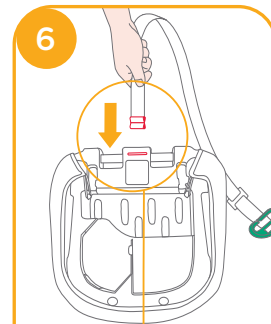

Pase la cincha y sujétela a través de la barra transversal, a continuación, tense dicha cincha.

7 8

! Deslice el tensor de la guía del cinturón para ajustar la longitud.

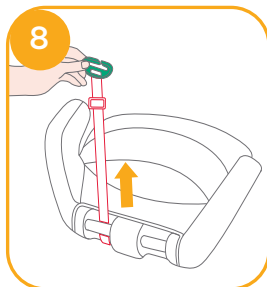
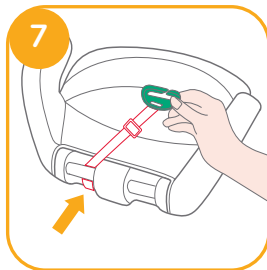

! Deslice la hebilla de la guía del cinturón para que se sitúe cerca del hombro del niño, 9 -1. Abroche el cinturón de seguridad del vehículo. 9 -3

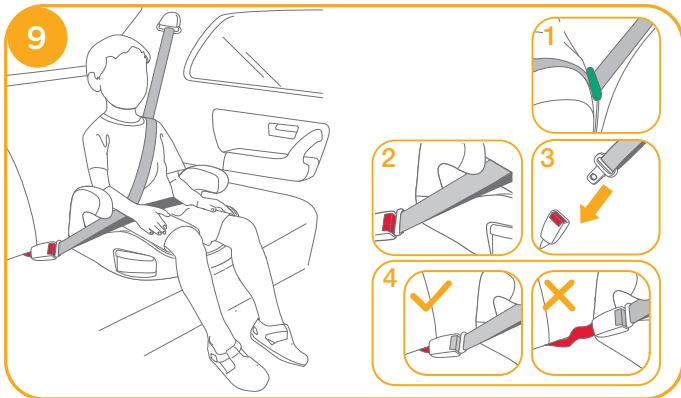

! Para lograr la instalación más segura, le recomendamos que la hebilla de la guía del cinturón esté lo más alineada posible con el hombro del niño.

NO coloque el cinturón del vehículo sobre la parte superior de los reposabrazos. Debe pasar por debajo de los reposabrazos.

9 -2

El asiento elevador no puede utilizarse si la hebilla de seguridad del vehículo (extremo hembra de la hebilla) es demasiado larga para anclar con seguridad el asiento elevador. 9 -4

! Una vez colocado el niño en el asiento elevador, deberá utilizar correctamente el cinturón de seguridad y asegurarse que la parte horizontal del cinturón de seguridad del vehículo queda lo más baja posible, sujetando firmemente al niño por la pelvis y no por la barriga. 9

! Coloque el elevador en un asiento orientado en el sentido de la marcha y equipado con un cinturón de seguridad de 3 puntos.

! El cinturón de seguridad del vehículo no debe estar retorcido.

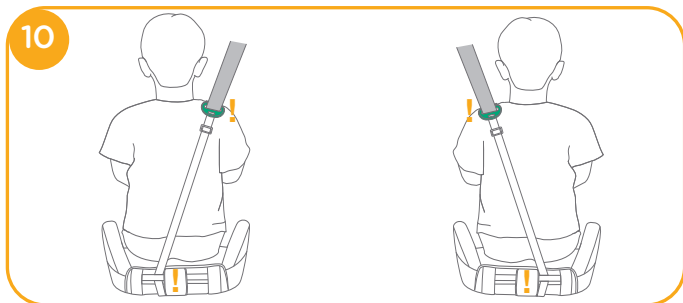

Vista trasera del niño sentado en el asiento. 10

! La guía del cinturón debe instalarse en la base por el lado opuesto al hombro sujetado por el cinturón de seguridad del vehículo.

! Guarde la guía del cinturón debajo de la base cuando no la utilice.

Uso del portavasos

Consulte la imagen 11

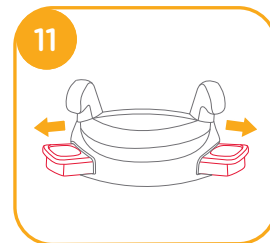

Desmontaje de la tapicería

Consulte la imagen 12

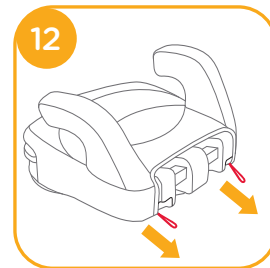

Cuidados y mantenimiento

- ! Lave la tapicería y los acolchados con agua fría a menos de 30 °C.
- ! No planche la tapicería.
- ! No limpie en seco ni utilice lejía para lavar la tapicería.
- ! No utilice detergentes neutros sin diluir, gasolina u otros disolventes orgánicos para limpiar el asiento. Si lo hace, podría dañarlo.
- ! No escurra con demasiada fuerza el acolchado ni el acolchado interior cuando los seque. Podrían quedar arrugas en la tapicería y los acolchados.
- ! Deje secar la tapicería y los acolchados en un lugar alejado de la luz directa del sol.
- ! Retire el asiento elevador del asiento del vehículo cuando no vaya a utilizarlo durante un periodo prolongado de tiempo. Coloque el asiento elevador en un lugar fresco y seco donde su hijo no pueda acceder a él.



PT Bem-vindo à Joie™

Parabéns por se tornar membro da família Joie! Estamos muito satisfeitos por participar na sua aventura com o seu bebé. Ao viajar com o assento auto da série i-chapp™, estará a utilizar um sistema avançado de retenção para crianças de alta qualidade, totalmente certificado. Leia atentamente este manual e execute todos os passos para garantir uma utilização confortável e a melhor proteção para a criança.

Para utilizar esta cadeira auto Joie com os conectores, de acordo com o regulamento ECE R129/03, a criança deve cumprir os seguintes requisitos.

Altura da criança 135 cm-150 cm (idade de referência 7-12 anos).

Cadeira auto

Leia todas as instruções deste manual antes de utilizar o produto.

! IMPORTANTE: GUARDAR PARA CONSULTA FUTURA. LEIA ATENTAMENTE.

! Guarde o guia de início rápido para referência futura.

Para informações sobre a garantia, visite o nosso Web site em joiebaby.com

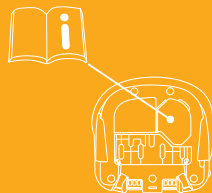

Lista de peças

Certifique-se de que todas as peças estão disponíveis antes da montagem. Se alguma parte estiver faltando, entre em contato com o representante local. Não são necessárias ferramentas para a montagem.

- | | | | |
|---|---------------------|---|--|
| 1 | Apoio para o braço | 4 | Armazenamento do manual de instruções |
| 2 | Base | 5 | Gancho de posicionamento da cinta para os ombros |
| 3 | Suportes para copos | 6 | Fixação da alça |

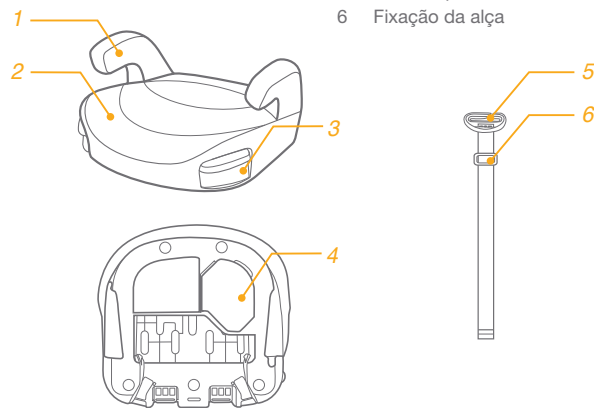

AVISO

- ! NENHUMA cadeira auto é capaz de garantir proteção total contra lesões em caso de acidente. No entanto, a utilização apropriada desta cadeira auto reduzirá o risco de lesões graves ou morte da criança.
- ! Siga sempre as instruções de instalação corretamente para garantir que a cadeira auto é utilizada com a máxima segurança.
- ! As peças rígidas e plásticas da cadeira auto devem estar localizadas e instaladas de forma a que não fiquem presas num assento móvel ou numa porta do veículo.
- ! Para utilizar esta cadeira auto de acordo com o regulamento ECE R129/03, a criança deve cumprir os seguintes requisitos.
- ! Altura da criança 135cm-150 cm (idade de referência: 7-12 anos). Virado para a frente apenas (na direção de deslocação do veículo)
- ! A cadeira auto deve substituída caso tenha sido sujeita a esforços violentos num acidente ou tenha sofrido uma queda.
- ! Esta cadeira auto destina-se a ser utilizada apenas no carro.
- ! Não efetue quaisquer alterações ou adições à cadeira auto sem a aprovação da entidade homologadora. Caso contrário, poderão ocorrer problemas de segurança graves.

AVISO

- ! NÃO utilize a cadeira se as superfícies estiverem muito quentes devido à exposição solar.
- ! NUNCA deixe a criança sem supervisão na cadeira auto ou no veículo, nem que seja por poucos minutos.
- ! Todas as bagagens ou outros objetos que possam causar ferimentos em caso de colisão, devem estar corretamente fixos.
- ! A cadeira auto não deve ser utilizada sem a capa de tecido.
- ! A capa de tecido acolchoado da cadeira auto não deve ser substituída por qualquer outra que não seja recomendada pelo fabricante, pois é parte integrante do sistema de retenção.
- ! Prenda sempre a criança na cadeira auto, mesmo em trajetos curtos, já que a maioria dos acidentes ocorre neste tipo de trajetos. NÃO utilize esta cadeira auto ou outros elementos sem o cinto colocado ou sem a fixar ao seu veículo. Remova a cadeira auto do carro se a mesma não for utilizada regularmente e armazene-a num local seco e protegido do sol.
- ! Não é recomendada a utilização de uma cadeira auto em segunda mão cujo histórico seja desconhecido. Pode possuir defeituoso ou danos estruturais invisíveis devido a utilização/armazenamento incorretos.

AVISO

- ! NÃO utilize quaisquer pontos de contacto de suporte de carga diferentes dos descritos nas instruções e marcados na cadeira auto.
- ! NÃO instale esta cadeira auto nas seguintes condições:
 1. Assentos de veículo virados para o lado ou para a retaguarda em relação à direção de deslocação do veículo.
 2. Assentos de veículos amovíveis durante a instalação.
- ! Para questões relacionadas com manutenção, reparação e substituição de peças, consulte o revendedor.
- ! Para evitar queimaduras, nunca coloque líquidos quentes no suporte para copos da cadeira.

Emergência

Em caso de emergência ou acidente, é muito importante que a criança receba imediatamente primeiros socorros e tratamento médico.

Informações sobre o produto

1. Este é um sistema avançado de retenção para crianças que se destina a ser utilizado como sistema avançado de retenção para crianças universal não integral de 135 cm a 150 cm.
2. Está aprovado ao abrigo do Regulamento da ONU R129/03.

Produto	Cadeira auto
Materiais	Plástico, metal, tecido
N.º de patente	Patente pendente
Adequado para	Altura da criança 135cm-150 cm (idade de referência 7-12 anos).
Instalação	Virado para a frente (na direção de deslocação do veículo)

Cuidados na instalação

Ver imagens 1 - 3

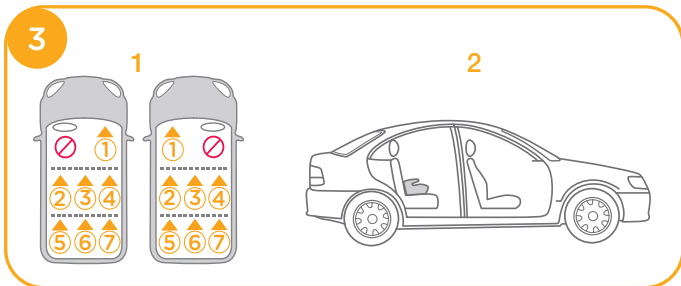
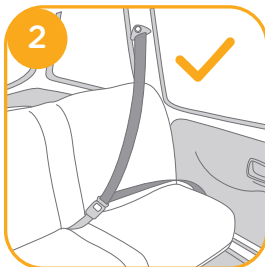
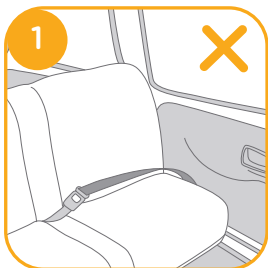

Instalação com cinto de segurança de 3 pontos de fixação

Ver imagens 4 - 10

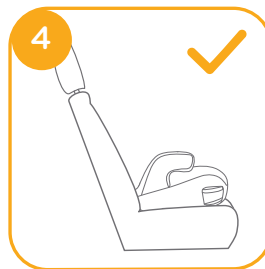

Insira da extremidade da correia com o gancho de posicionamento da cinta para os ombros no orifício da base. 6

! Verifique a direção da fixação da alça como ilustrado em 10 para evitar ferir as costas da criança se a fixação da alça estiver na direção oposta.

! Puxar ligeiramente a correia com o gancho de posicionamento da cinta para os ombros para se certificar de que a correia está fixada na base.

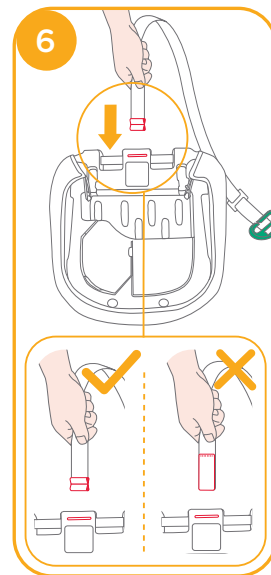

Passa a correia e o clipe pela barra transversal e estique a correia. 7 8

! Deslize a fixação da alça para ajustar o comprimento da correia.

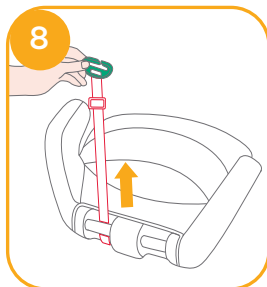
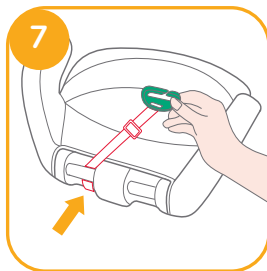

! Deslize o gancho de posicionamento da cinta para os ombros para se certificar que o gancho está próximo do ombro da criança, 9 -1 aperte o cinto de segurança do veículo. 9 -3

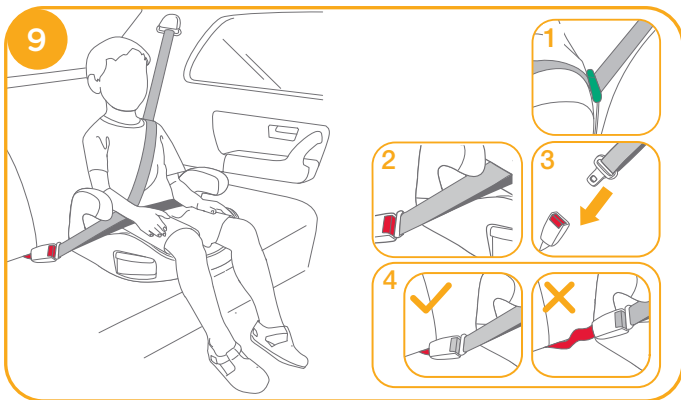

! Para obter uma instalação mais segura, sugerimos que o gancho de posicionamento da cinta para os ombros esteja nivelado com o ponto mais alto do ombro da criança.

NÃO coloque o cinto sobre os apoios para os braços. Deve passar por baixo dos apoios para os braços. 9 -2

A cadeira auto não pode ser utilizada se a fivela do cinto de segurança (fivela fêmea) for demasiado longa para fixar firmemente a cadeira auto. 9 -4

! Após a colocação da criança na cadeira auto, deverá utilizar corretamente o cinto de segurança e garantir que a correia subabdominal está o mais baixo possível, para que a cintura esteja bem segura. 9

! Encoste a cadeira auto firmemente contra o encosto de um banco de veículo virado para a frente equipado com um cinto de três pontos.

- ! Todas as correias que seguram a cadeira ao veículo devem estar apertadas, qualquer o correia que retenha a criança deve estar ajustada ao corpo da mesma e as alças não devem estar torcidas.

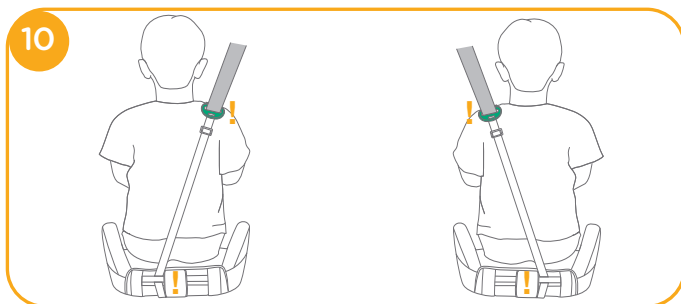

Vista traseira da criança sentada na cadeira. 10

- ! O gancho de posicionamento da cinta para os ombros deve atravessar a barra vertical da base mais afastada do local onde o cinto do veículo toca no ombro da criança.
- ! Guarde o gancho de posicionamento da cinta para os ombros na parte inferior da base quando não o utilizar.

Utilizar os suportes para copos

Ver imagem 11

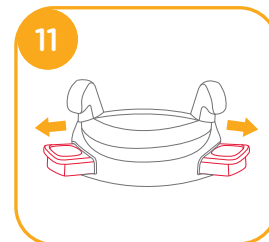

Retirar a capa de tecido

Ver imagem 12

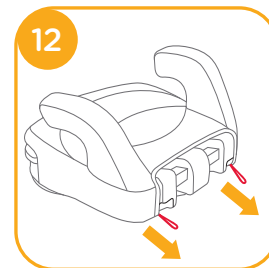

Cuidado e manutenção

- ! Lave a capa de tecido e o acolchoado interior com água fria a uma temperatura inferior a 30°C.
- ! Não engome a capa de tecido.
- ! Não utilize lixívia nem lavar a seco a capa de tecido.
- ! Não utilize detergentes neutros não diluídos, gasolina ou outros solventes orgânicos para lavar a cadeira auto. Poderá danificar a cadeira auto.
- ! Não torça as capas de tecido acolchoado e o revestimento interno para os secar rapidamente. Poderá enrugar as capas de tecido acolchoado e o revestimento interno.
- ! Deixe secar as capas de tecido acolchoado e o revestimento interno à sombra.
- ! Remova a cadeira auto do banco do veículo se não pretende utilizá-la durante um longo período. Coloque a cadeira auto num local fresco e seco e fora do alcance das crianças.



PL Witamy w Joie™

Gratulujemy zostania członkiem rodziny Joie! Bardzo się cieszymy z możliwości wspólnego podróżowania z Państwem dzieckiem. Podczas podróży bez podstawki podwyższającej serii i-chapp™, używany będzie wysokiej jakości, posiadający komplet certyfikatów bezpieczeństwa, podwyższony fotelik samochodowy dla dziecka. Prosimy o uważne przeczytanie tego podręcznika i wykonanie każdej czynności, aby zapewnić wygodną jazdę i najlepsze zabezpieczenie dziecka.

Aby używać tej podstawki podwyższającej Joie z połączeniami , zgodnie ze standardem ECE R129/03, dziecko musi spełniać następujące wymagania.

Wzrost dziecka 135cm-150cm (Referencyjna grupa wiekowa 7-12 lat).

Podstawa podwyższająca

Przed instalacją i rozpoczęciem używania produktu należy przeczytać wszystkie instrukcje z tego podręcznika.

! WAŻNE: ZACHOWAJ DO WYKORZYSTANIA W PRZYSZŁOŚCI. NALEŻY PRZECZYTAĆ UWAŻNIE.

! Zachowaj skróconą instrukcję obsługi do późniejszego wglądu.

W celu uzyskania informacji o gwarancji, należy odwiedzić naszą stronę internetową, pod adresem joiebaby.com

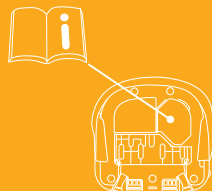

Lista części

Upewnij się, że nie brakuje żadnej części przed montażem. Jeśli brakuje jakiejś części, skontaktuj się ze swoim sprzedawcą. Żadne narzędzia nie są wymagane do montażu.

- 1 Podłokietnik
- 2 Podstawa
- 3 Uchwyty na pojemnik z napojem
- 4 Uchwyt do przechowywania instrukcji obsługi
- 5 Zaczep pozycjonowania pasa na ramiona
- 6 Mocowanie uprząży na ramiona

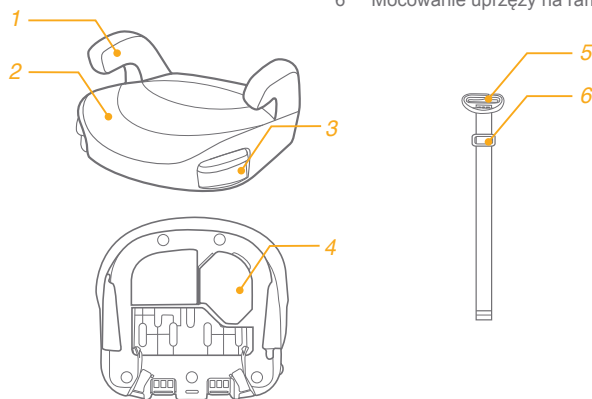

OSTRZEŻENIE

- ! ŻADNA podstawka podwyższająca nie gwarantuje pełnej ochrony przed obrażeniami w wypadku. Jednakże prawidłowe używanie tej podstawki podwyższającej dla dziecka, zmniejszy niebezpieczeństwo odniesienia poważnych obrażeń lub śmierci dziecka.
- ! Należy zawsze uważnie wykonywać instrukcje instalacji, co zapewni działanie podstawki podwyższającej z optymalnym poziomem bezpieczeństwa.
- ! Należy zwrócić uwagę aby elementy sztywne i elementy plastikowe podstawki podwyższającej były umiejscowione i zainstalowane tak, aby nie zostały uchwycone przez ruchome siedzenie lub drzwi pojazdu.
- ! Aby używać ten fotelik z podstawką podwyższającą zgodnie ze standardem ECE R129/03, dziecko musi spełniać następujące wymagania.
- ! Wzrost dziecka 135cm-150cm (wiek referencyjny: 7-12 lat). Nachylać można tylko do przodu (w kierunku jazdy pojazdu)
- ! Fotelik z podstawką podwyższającą powinien zostać wymieniony, jeśli został narażony na silne przeciążenie w wypadku lub, gdy został upuszczony.
- ! Ten fotelik z podstawką podwyższającą jest przeznaczony do używania wyłącznie w samochodzie.

OSTRZEŻENIE

- ! Nie wolno wykonywać żadnych modyfikacji lub czegokolwiek dodawać do fotelika z podstawką podwyższającą, bez zatwierdzenia urzędu udzielającego homologacji. Niezastosowanie się do tego polecenia, może spowodować poważne problemy dotyczące bezpieczeństwa.
- ! NIE należy używać fotelika, jeśli jego powierzchnie zostały zbyt silnie nagrzane promieniami słońca.
- ! Nigdy nie należy pozostawiać dziecka bez opieki w foteliku z podstawką podwyższającą lub w pojeździe, nawet na kilka minut.
- ! Wszelki bagaż lub inne przedmioty, które mogą spowodować obrażenia ciała w razie kolizji powinny być prawidłowo zabezpieczone.
- ! Nie należy używać tej podstawki podwyższającej bez miękkich wkładek.
- ! Miękkich wkładek nie należy zastępować innymi niż zalecane przez producenta, ponieważ stanowią one integralny element skuteczności działania podstawki podwyższającej.
- ! Zawsze należy zapiąć dziecko w podstawce podwyższającej, nawet na krótkich trasach, ponieważ wówczas zdarza się większość wypadków. NIE należy pozostawiać w pojeździe tej podstawki podwyższającej lub innych obiektów niezamocowanych pasami lub niezabezpieczonych. Fotelik z podstawką podwyższającą należy wyjąć z samochodu, jeśli nie jest często używany i umieścić go w suchym, zabezpieczonym przed słońcem miejscu.

OSTRZEŻENIE

- ! Zaleca się, aby nie wykorzystywać używanego fotelika z podstawką podwyższającą o nieznanej historii. Może on mieć niewidoczne uszkodzenia konstrukcji lub defekty spowodowane nieprawidłowym użytkowaniem/przechowywaniem.
- ! NIE należy używać żadnych innych punktów styku przenoszenia obciążenia, niż opisane w instrukcjach i oznaczone na podstawie podwyższającej.
- ! NIE należy instalować tej podstawki podwyższającej w następujących warunkach:
 1. Siedzenia pojazdu skierowane w bok lub do tyłu, w odniesieniu do kierunku ruchu pojazdu.
 2. Siedzenia pojazdu przesuwane podczas montażu.
- ! W sprawach dotyczących naprawy i wymiany części należy się skontaktować ze sprzedawcą.
- ! Aby uniknąć poparzeń, nigdy nie należy umieszczać gorących płynów w uchwytach na pojemnik z napojem podstawki podwyższającej.

Sytuacja zagrożenia

W sytuacji zagrożenia lub po wypadku najważniejsze jest, aby udzielić dziecku pierwszej pomocy i jak najszybciej poddać je konsultacji lekarskiej.

Informacje o produkcie

1. To jest system podwyższonego fotelika dla dziecka, przeznaczony do używania, jako nieintegralny, uniwersalny system podwyższonego fotelika dla dziecka w zakresie wysokości 135-150cm.
2. Posiada certyfikat zgodności z najnowszymi przepisami UN R129/03.

Produkt	Fotelik z podstawką podwyższającą
Materiały	Tworzywa sztuczne, metale, tkaniny
Nr patentu	Patent zgłoszony
Odpowiedni dla	Dziecka o wzroście 135cm-150cm (Wiek referencyjny 7-12 lat).
Instalacja	Skierowany do przodu (w kierunku ruchu pojazdu)

Uwagi dotyczące montażu

Patrz rysunki 1 - 3

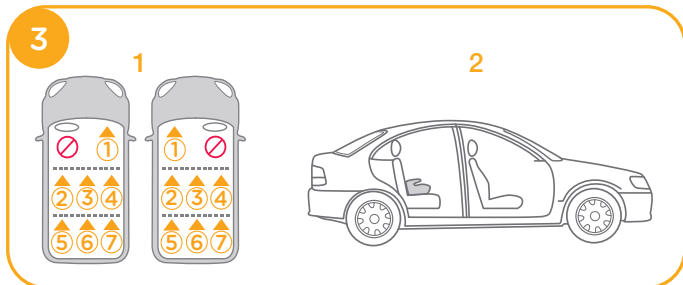
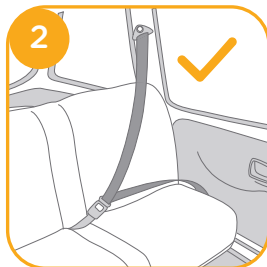
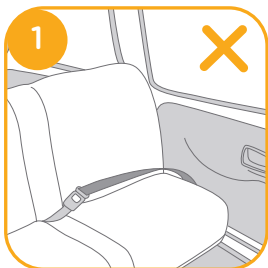

Instalacja z 3-punktowym pasem

Patrz rysunki 4 - 10

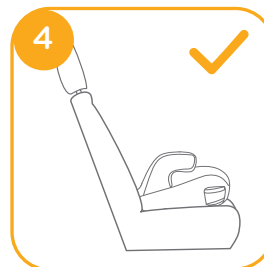

Włóż koniec taśmy zaczepu pozycjonowania pasa na ramiona do otworu na podstawie. 6

! Sprawdź kierunek mocowania uprząży na ramiona, jak na ilustracji 10, aby uniknąć urażenia pleców dziecka, gdy mocowanie uprząży na ramiona znajdzie się w przeciwnym kierunku.

! Pociągnij lekko zaczep pozycjonowania pasa na ramiona, aby się upewnić, że taśma jest zamocowana na podstawie.

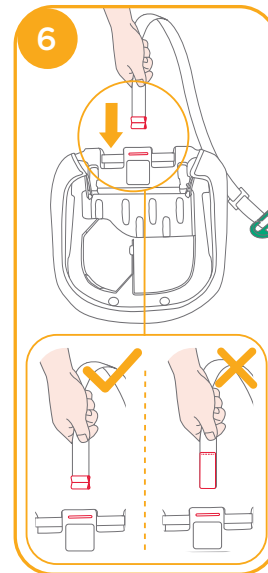

Przełóż pas parczany i zaczeć pod podłokietnikami, a następnie napnij taśmę. 7 8

! Przesuń mocowanie uprząży na ramiona, aby wyregulować długość taśmy.

! Przesuń zaczep pozycjonowania pasa na ramiona, aby się upewnić, że zaczep znajduje się blisko ramienia dziecka, 9 -1 zatrzasnij pas bezpieczeństwa pojazdu. 9 -3

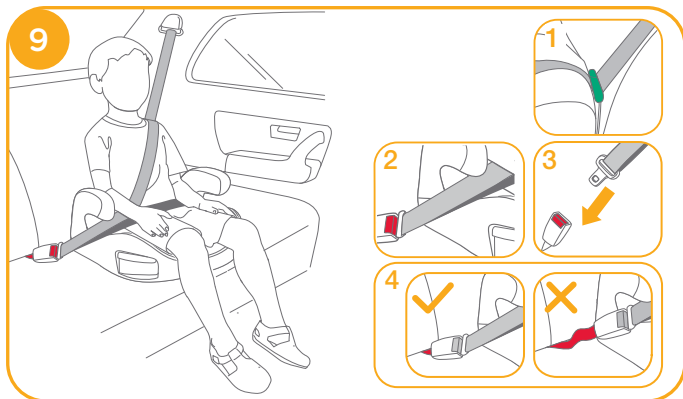
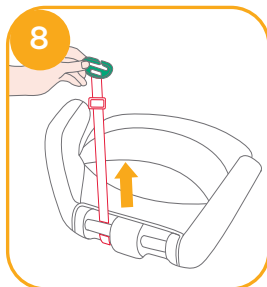
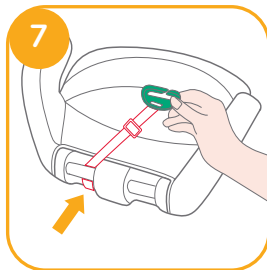

! Dla wykonania najbardziej bezpiecznej instalacji, zalecamy takie ustawienie zaczepu pozycjonowania pasa na ramiona, aby się znajdował w najwyższym punkcie ramienia dziecka.

NIE należy prowadzić pasa pojazdu nad podłokietnikami. Musi on przechodzić pod podłokietnikami. 9 -2

Podstawki podwyższającej nie można używać, jeśli sprzączka pasa bezpieczeństwa pojazdu (żeński koniec sprzączki) jest za długa, aby bezpiecznie zatrzasnąć podstawkę podwyższającą. 9 -4

! Po umieszczeniu dziecka w tej podstawce podwyższającej, należy właściwie założyć pas bezpieczeństwa i upewnić się, że każdy pas biodrowy jest założony nisko, aby pewnie podtrzymywał biodro. 9

! Umieść podstawkę podwyższającą, skierowaną do przodu na siedzeniu pojazdu, wyposażonego w pas biodrowy/pas na ramiona.

- ! Wszystkie pasy mocujące podstawkę podwyższającą do pojazdu, powinny być ciasno naprężone, wszystkie pasy przytrzymujące dziecko powinny być dopasowane do ciała dziecka i nie powinny być skręcone.

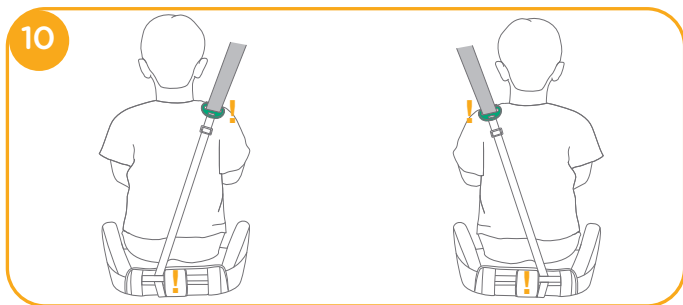

Widok od tyłu dziecka siedzącego w foteliku. 10

- ! Zaczep pozycjonowania pasa na ramiona, musi przechodzić przez pionowy słupek podstawy jak najdalej od miejsca, gdzie pas na ramiona pojazdu przechodzi przez dziecko.
- ! Gdy nie jest używany, zaczep pozycjonowania pasa na ramiona należy schować na spodzie podstawy.

Używanie uchwytów na pojemnik z napojem

Patrz rysunek 11

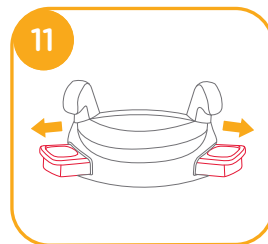

Odłączanie miękkich elementów

Patrz rysunek 12

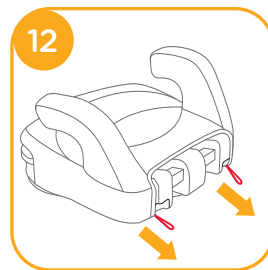

Pielęgnacja i konserwacja

- ! Miękkie elementy i obicie wewnętrzne należy myć zimną wodą o temperaturze poniżej 30°C.
- ! Nie należy prasować miękkich elementów.
- ! Nie należy wybielać lub czyścić chemicznie miękkich elementów.
- ! Do mycia podstawki podwyższającej nie należy używać nierozcieńczonego neutralnego detergentu, benzyny lub innych rozpuszczalników organicznych. Mogą one spowodować uszkodzenie podstawki podwyższającej.
- ! Nie należy skręcać z wielką siłą miękkich elementów i obicia wewnętrznego w celu wysuszenia. Może to spowodować zagniecenie miękkich elementów i obicia wewnętrznego.
- ! Miękkie elementy i obicie wewnętrzne należy ręcznie wysuszyć w cieniu.
- ! Podstawkę podwyższającą należy wyjąć z siedzenia pojazdu, gdy długo nie będzie używana. Podstawkę podwyższającą należy umieścić w chłodnym, suchym miejscu, bez dostępu dziecka.



CZ Vítá vás značka Joie™

Blahopřejeme vám - stali jste se členy rodiny Joie! Jsme nadšeni, že můžeme doprovázet vaše dítě na cestě. Při cestování s podsedákem i-chapp™ bez opěraku používáte vysoce kvalitní a plně certifikovaný vylepšený dětský zadržný systém. Pozorně si přečtěte tento návod. Jeho dodržováním zajistíte pohodlnou jízdu a maximální ochranu svého dítěte.

Aby bylo možné používat tuto autosedačku Joie s připojením v souladu s předpisem ECE R129/03, musí vaše dítě splňovat následující podmínky. Výška dítěte 135 - 150 cm (Odpovídá věku 7 - 12 let).

Autosedačka

Před instalováním a použitím tohoto výrobku si přečtěte všechny pokyny v tomto návodu.

! DŮLEŽITÉ: USCHOVEJTE PRO BUDOUCÍ POUŽITÍ. POZORNĚ ČTĚTE.

! Uschovejte si příručku pro rychlý start pro budoucí potřebu.

Informace o záruce najdete na našem webu joiebaby.com

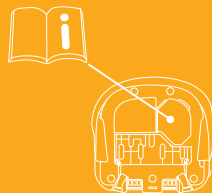

Seznam částí

Před zahájením montáže se ujistěte, že je sedačka kompletní. Pokud některá součástka chybí, kontaktujte svého prodejce. K montáži není potřeba žádné nářadí.

- | | | | |
|---|------------------|---|------------------------------------|
| 1 | Opěrka ruky | 4 | Příhrádka na návod |
| 2 | Základna | 5 | Svorka pro umístění ramenního pásu |
| 3 | Držáky na nápoje | 6 | Kotva ramenního postroje |

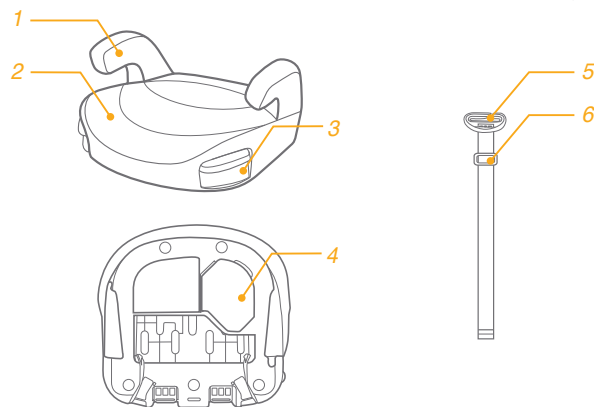

VAROVÁNÍ

- ! ŽÁDNÁ autosedačka nezaručuje plnou ochranu před zraněním v případě nehody. Správným používáním této autosedačky se ale sníží riziko vážného zranění nebo smrti vašeho dítěte.
- ! Vždy pozorně dodržujte pokyny pro instalaci. Tím bude zaručena optimální bezpečnost při používání autosedačky.
- ! Dbejte na to, aby pevné předměty a plastové části autosedačky byly umístěny a instalovány tak, aby nemohly být zachyceny pohyblivým sedadlem nebo dveřmi vozidla.
- ! Aby bylo možné používat tuto autosedačku v souladu s předpisem ECE R129/03, musí vaše dítě splňovat následující podmínky.
- ! Výška dítěte 135 - 150 cm (odpovídá věku: 7 - 12 let). Pouze po směru jízdy (vozidla)
- ! Pokud byla autosedačka vystavena velkému zatížení při nehodě nebo pokud došlo k jejímu pádu, je nezbytné ji vyměnit.
- ! Tato autosedačka je určena k použití pouze v automobilu.
- ! Bez schválení zkušebnou neprovádějte žádné úpravy ani rozšíření této autosedačky. V opačném případě může dojít k závažnému ohrožení bezpečnosti.
- ! NEPOUŽÍVEJTE autosedačku, pokud je její povrch rozehřátý od slunce.

VAROVÁNÍ

- ! V žádném případě neponechávejte dítě v autosedačce ani ve voze bez dozoru, a to ani na několik minut.
- ! Veškerá zavazadla nebo jiné předměty, které v případě nehody mohou způsobit zranění, musí být řádně zajištěny.
- ! Tuto autosedačku nelze používat bez látkových potahů.
- ! Látkové potahy autosedačky smí být nahrazeny pouze podle doporučení výrobce, protože se nedílnou částí podílejí na účinnosti autosedačky.
- ! Dítě v této autosedačce vždy zajistěte, i na krátkých trasách; nejvíce nehod se přihodí právě při nich. **NEPONECHÁVEJTE** tuto autosedačku ani jiné předměty ve voze nepřipásané nebo nezajištěné. Pokud tuto autosedačku nebudete pravidelně používat, vyjměte ji z vozu a uložte na suchém místě chráněném před sluncem.
- ! Nedoporučujeme používat autosedačku z druhé ruky s neznámou historií. Může mít skryté strukturální poškození nebo závady způsobené nesprávným používáním/skladováním.
- ! **NEPOUŽÍVEJTE** žádné jiné zátěžové kontaktní body, než jsou popsány v těchto pokynech a označeny na autosedačce.

VAROVÁNÍ

! NEPOUŽÍVEJTE tuto autosedačku v následujících případech:

1. Sedadla vozu jsou orientována do stran nebo proti směru jízdy vozu.

2. Pohyblivá sedadla vozu při instalaci.

! Informace ohledně údržby, opravy a náhradních dílů vám poskytne prodejce.

! Abyste zabránili popáleninám, v žádném případě neumísťujte horké tekutiny do držáků na nápoje autosedačky.

! V ŽÁDNÉM PŘÍPADĚ nepoužívejte tuto dětskou autosedačku, pokud je nekompletní nebo poškozená.

! NEOBLÉKEJTE své dítě do oblečení, které je příliš/nadměrně velké. Mohlo by to zabránit řádnému a bezpečnému uchycení dítěte.

! Odstraňte všechny plastové obaly z dosahu dětí, hrozí nebezpečí udušení.

Stav nouze

V případě ohrožení nebo úrazu je nejdůležitější poskytnout vašemu dítěti okamžité ošetření a následnou lékařskou pomoc.

Informace o produktu

1. Toto je vylepšená dětská autosedačka, která je určena k použití jako neintegrální univerzální vylepšený dětský zádržný systém od 135 - 150 cm.

2. Byla schválena v souladu s nejaktuálnějším předpisem OSN R129/03.

Výrobek	Autosedačka
Materiály	Plasty, kovy, textil
Č. patentu	Čeká na udělení patentu
Vhodné pro	Výška dítěte 135 - 150 cm (odpovídá věku 7 - 12 let).
Instalace	Po směru jízdy (vozidla)

Dbejte při instalaci

Viz obrázky 1 - 3

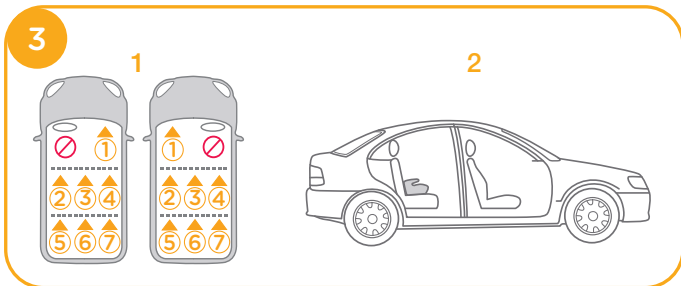
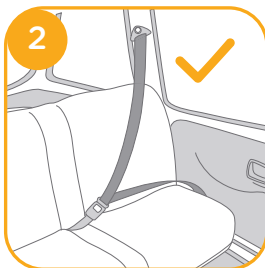
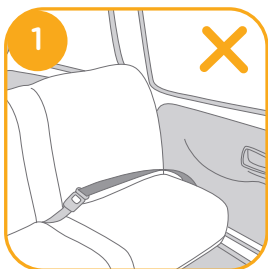

Instalace s použitím 3-bodového pásu

Viz obrázky 4 - 10



Proveďte konec popruhu se svorkou pro umístění ramenního pásu otvorem v základně. 6

! Zkontrolujte směr kotvy ramenního postroje podle 10. Pokud by se kotva ramenního postroje nacházela v opačném směru, mohlo by dojít k poranění zad dítěte.

! Lehkým zatažením za popruh se svorkou pro umístění ramenního pásu zkontrolujte, zda je popruh upevněn k základně.

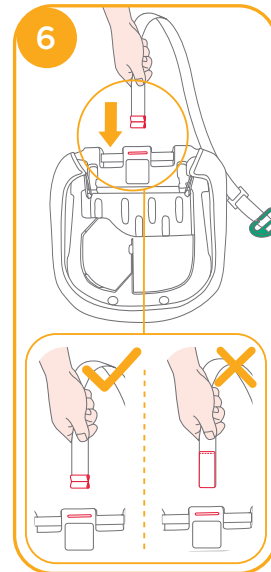

Proveďte popruh a svorku
příčkou a potom popruh utáhněte.

7 8

! Posunutím kotvy ramenního
postroje upravte délku
popruhu.

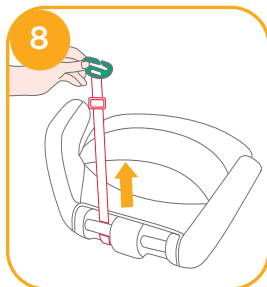
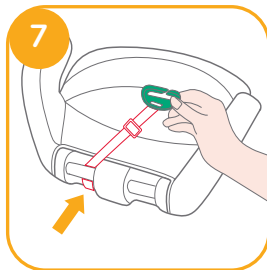

! Posunutím svorky polohování
ramenního popruhu ověřte,
zda se svorka nachází blízko
ramene dítěte, 9 -1 zapněte
bezpečnostní pás vozu. 9 -3

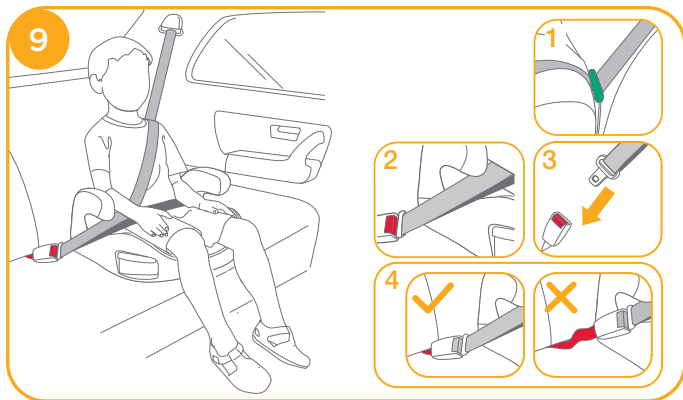

! Pro dosažení maximálně
bezpečné instalace
doporučujeme, aby se svorka
polohování ramenního
popruhu nacházela v rovině s
nejvyšším bodem ramen
dítěte.

NEPOKLÁDEJTE bezpečnostní
pás vozidla přes opěrky rukou.
Musí být umístěn pod nimi. 9 -2

Autosedačku nelze použít, pokud
je přezka bezpečnostního pásu
vozidla (samičí část svorky) příliš
dlouhá, což znemožňuje
bezpečné připoutání autosedačky.

9 -4

! Po umístění dítěte do této
autosedačky musí být správně
použit bezpečnostní pás.
Bederní popruh musí být
veden dole a pánev musí být
pevně zajištěna. 9

! Umístěte autosedačku pevně
na sedadlo vozu po směru
jízdy, které je vybaveno
bederním/ramenním pásem.

- ! Veškeré popruhy, které přidržují tuto autosedačku k vozidlu, musí být utažené. Všechny popruhy zajišťující dítě musí být nastaveny podle jeho těla. Popruhy nesmí být zkroucené.

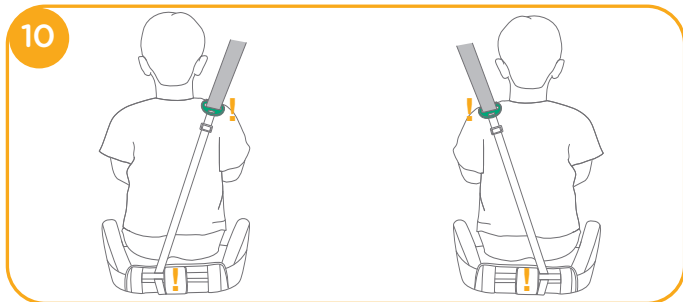

Pohled na dítě sedící v sedačce zezadu. 10

- ! Svorka polohování ramenního popruhu musí procházet svislou osou základny co nejdále od místa, kde se nachází bezpečnostní pás vozidla přetažený přes tělo dítěte.
- ! Nepoužívanou svorku polohování ramenního popruhu uložte do spodní strany základny.

Používání držáků na nápoje

Viz obrázek 11

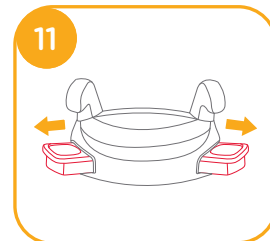

Sejmutí látkových částí

Viz obrázek 12

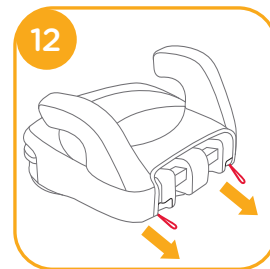

Péče a údržba

- ! Látkové části a vnitřní polstrování perte ve studené vodě do 30°C.
- ! Látkové části nežehlete.
- ! Na látkové části nepoužívejte bělidlo ani je nečistěte za sucha.
- ! K čištění této autosedačky nepoužívejte neředěný neutrální detergent, benzín ani jiné organické rozpouštědlo. Mohlo by dojít k poškození autosedačky.
- ! Textilní potahy ani vnitřní polstrování neždímejte pro rychlejší schnutí. Mohlo by to na textilním potahu nebo na vnitřním polstrování zanechat záhyby.
- ! Textilní potah a vnitřní polstrování nechte vyschnout zavěšené ve stínu.
- ! Pokud autosedačku delší dobu nepoužíváte, vyjměte ji z vozidla. Autosedačku skladujte na chladném a suchém místě mimo dosah dětí.



SK Vitajte v rodine Joie™

Blahoželáme, že ste sa stali súčasťou rodiny Joie! Sme nadšení, že sme súčasťou vašej cesty s vašim dieťaťom. Pri cestovaní s autosedačkou i-chapp™ používate vysokokvalitnú plne certifikovanú zosilnenú detskú autosedačku. Pozorne si prečítajte túto príručku a dodržiavajte všetky kroky na zabezpečenie pohodlnej jazdy a čo najlepšej ochrany svojho dieťaťa.

Na používanie tejto autosedačky Joie s prípojkami podľa normy ECE R129/O3 musí dieťa spĺňať nasledujúce požiadavky. Výška dieťaťa 135 - 150 cm (približný vek 7 - 12 rokov).

Autosedačka

Pred inštaláciou a používaním tohto výrobku si prečítajte všetky pokyny, ktoré sú v tejto príručke uvedené.

! DÔLEŽITÉ: UCHOVAJTE PRE NESKORŠIE POUŽITIE. ČÍTAJTE POZORNE.

! Uschovajte si rýchly návod na použitie pre budúce použitie.

Informácie o záruke nájdete na našej webovej stránke joiebaby.com

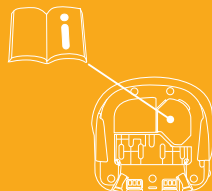

Zoznam častí

Pred zahájením inštalácie sa uistite, že všetky súčasti sú dostupné. Ak niektorá súčiastka chýba, kontaktujte svojho predajcu. K inštalácii nie je potreba žiadne náradie.

- | | | | |
|---|-------------------|---|---------------------------------------|
| 1 | Opierka na ruky | 4 | Úložný priestor pre Návod na použitie |
| 2 | Základňa | 5 | Polohovacia príchytka ramenného pásu |
| 3 | Držiaky na poháre | 6 | Kotva ramenného popruhu |

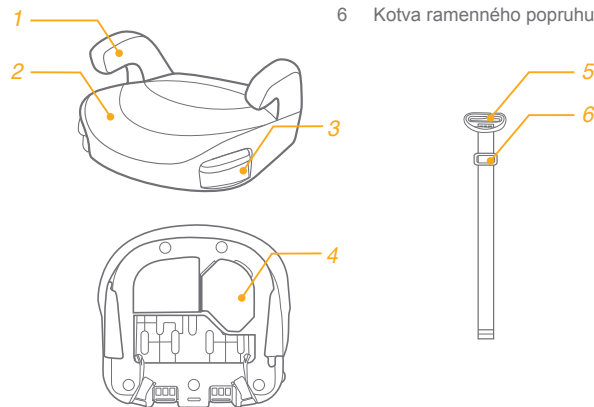

VÝSTRAHA

- ! ŽIADNA autosedačka nemôže zaručiť úplnú ochranu pred úrazom pri nehode. Správne používanie tejto autosedačky však znižuje riziko vážneho poranenia alebo smrti dieťaťa.
- ! Vždy dbajte na správne dodržiavanie pokynov na inštaláciu, zaistí sa tým, že účinok autosedačky bude na optimálnej úrovni bezpečnosti.
- ! Dbajte na to, aby boli pevné predmety a plastové časti autosedačky umiestnené a inštalované tak, aby nebolo možné ich zachytenie do pohyblivých sedadiel alebo dverí vozidla.
- ! Na používanie tejto autosedačky podľa normy ECE R129/03 musí dieťa spĺňať nasledujúce požiadavky.
- ! Výška dieťaťa 135 – 150 cm (referenčný vek: 7 - 12 rokov). Na použitie len pri smerovaní tvárou dopredu (v smere jazdy vozidla)
- ! Autosedačka sa musí vymeniť, ak bola vystavená vysokému zaťaženiu v prípade nehody alebo pádu.
- ! Táto autosedačka je určená len na používanie v aute.
- ! Nevykonávajte žiadne zmeny ani doplnenia autosedačky bez súhlasu orgánu pre typové schvaľovanie. V opačnom prípade to môže viesť k vážnym bezpečnostným problémom.
- ! NEPOUŽÍVAJTE sedačku, ak je jej povrch príliš horúci zo slnečného svetla.

VÝSTRAHA

- ! Nikdy nenechávajte dieťa na autosedačke alebo vo vozidle bez dozoru a to ani na pár minút.
- ! Akákoľvek batožina alebo iné predmety, ktoré by mohli spôsobiť zranenie v prípade kolízie, sa musia správnym spôsobom zaistiť.
- ! Autosedačka sa nesmie používať bez mäkkých textílií.
- ! Mäkké textílie autosedačky sa nesmú nahrádzať inými než odporúčanými výrobcom, pretože mäkké textílie tvoria neoddeliteľnú súčasť charakteristických vlastností detskej autosedačky.
- ! Dieťa na autosedačke vždy zaistujte, aj keď idete len na krátku cestu, pretože práve pri nich sa vyskytuje najviac nehôd. Nenechávajte túto autosedačku ani iné predmety vo vozidle nepripútané alebo nezaistené. Ak sa autosedačka pravidelne nepoužíva, vyberte ju z auta a uskladnite na suchom mieste chránenom pred slnkom.
- ! Odporúča sa nepoužívať autosedačku z druhej ruky, ktorej história nie je známa. Môže trpieť neviditeľnými štrukturálnymi poškodeniami alebo porušeniami v dôsledku nesprávneho používania/ skladovania.
- ! NEPOUŽÍVAJTE žiadne iné kontaktné záťažové body, ako sú uvedené v pokynoch a označené na autosedačke.

VÝSTRAHA

! NEINŠTALUJTE túto autosedačku v nasledujúcich podmienkach:

1. Sedadlá vozidla smerujúce bokom alebo dozadu vzhľadom na smer jazdy vozidla.

2. Sedadlá vozidla pohybujúce sa počas inštalácie.

! Ohľadne otázok týkajúcich sa údržby, opravy a výmeny dielov sa obráťte na predajcu.

! Aby ste predišli popáleninám, nikdy nedávajte do držiakov na poháre autosedačky horúce tekutiny.

! V ŽIADNOM PRÍPADE nepoužívajte túto detskú autosedačku, pokiaľ je nekompletná alebo poškodená.

! NEOBLIEKAJTE svoje dieťa do oblečenia, ktoré je príliš/nadmerne veľké. Mohlo by to zabrániť riadnemu a bezpečnému uchyteniu dieťaťa.

! Odstráňte všetky plastové obaly z dosahu detí, hrozí nebezpečenstvo udusenía.

Núdzový stav

V prípade núdzovej situácie alebo nehody je najdôležitejšie, aby bolo o vaše dieťa ihneď postarané v rámci prvej pomoci a lekárskeho ošetrovania.

Informácie o výrobku

1. Toto je Zosilnený detský zadržiavací systém, ktorý je určený na použitie ako Neintegrálny univerzálny zosilnený detský zadržiavací systém od 135 - 150 cm.

2. Je schválený podľa najnovšieho predpisu OSN R129/03.

Výrobok	Autosedačka
Materiály	Plast, kov, textil
Patent č.	Patentová prihláška sa prerokúva
Vhodné pre	Výška dieťaťa 135 - 150 cm (Referenčný vek 7 - 12 rokov).
Inštalácia	Smerom tvárou dopredu (v smere jazdy vozidla)

Pokyny týkajúce sa inštalácie

Pozrite si obrázky 1 - 3

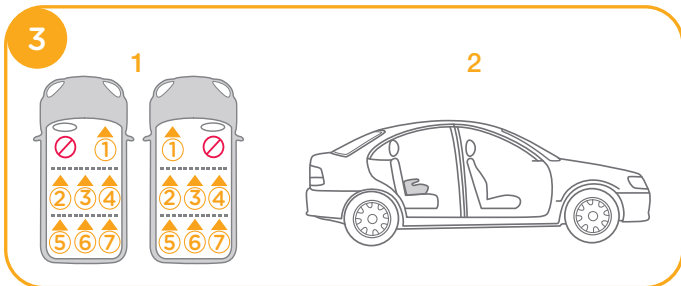
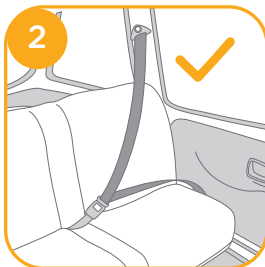
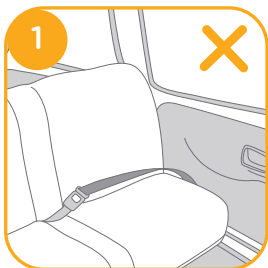

Inštalácia s 3-bodovým pásom

Pozrite si obrázky 4 - 10

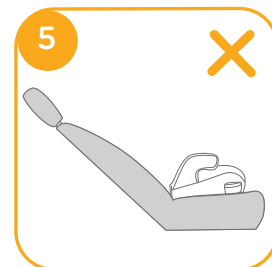
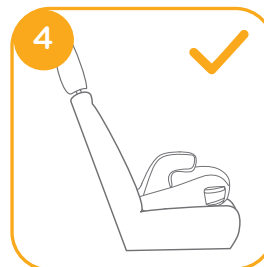

Vložte koniec popruhu polohovacej spony ramenného pásu do otvoru v základni. 6

! Skontrolujte, prosím, smerovanie kotvy ramenného popruhu, ako je to na obr. 10, aby ste predišli zraneniu chrbta dieťaťa, ak by bola kotva ramenného popruhu v opačnom smere.

! Mierne potiahnite popruh polohovacej spony ramenného pásu, aby ste sa uistili, že je popruh pripevnený k základni.

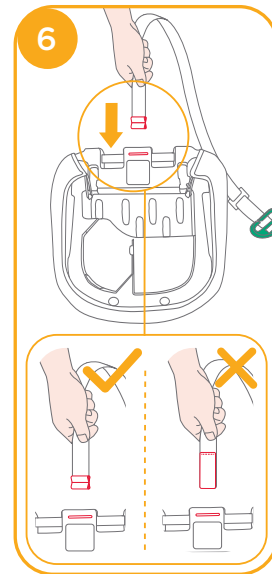

Preveďte popruh a pripnite ho cez priečnu opierku, potom napnite popruh. 7 8

! Posuňte kotvu ramenného popruhu a upravte dĺžku popruhu.

! Posuňte polohovaciu sponu ramenného pásu tak, aby ste sa uistili, že je blízko ramena dieťaťa, 9 -1 a zapnite bezpečnostný pás vozidla. 9 -3

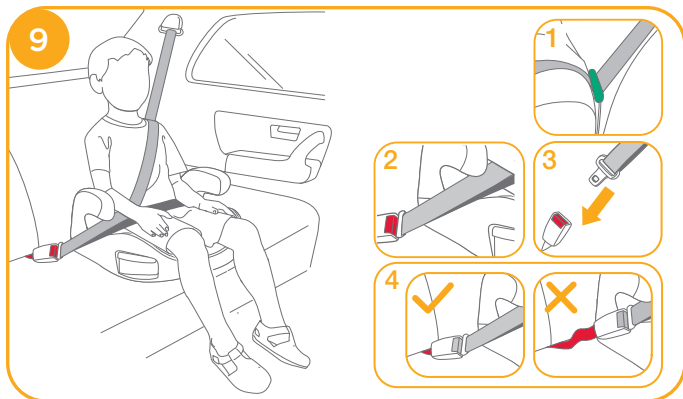
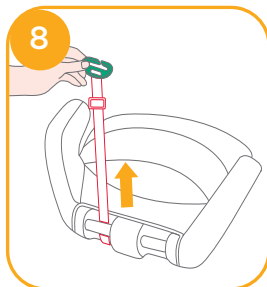
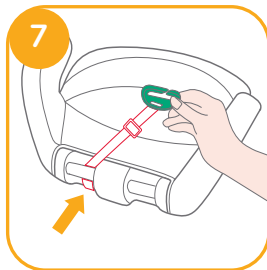

! Aby sa dosiahla čo najbezpečnejšia inštalácia, odporúčame, aby bola polohovacia spona ramenného pásu na úrovni najvyššieho bodu ramena dieťaťa.

NEUMIESTŇUJTE pás vozidla cez vrchnú stranu opierok na ruky. Musí prechádzať popod opierky na ruky. 9 -2

Autosedačka sa nesmie používať, ak je spona bezpečnostného pásu vozidla (samičí koniec spony) príliš dlhá na pevné ukotvenie autosedačky. 9 -4

! Po uložení dieťaťa do tejto autosedačky sa musí bezpečnostný pás použiť správne, pričom sa musí zaistiť, aby akýkoľvek bedrový popruh prechádzal nízko v spodnej časti s pevne pripútanou panvou. 9

! Autosedačku pevne pritlačte k operadlu sedadla vozidla smerujúceho tvárou dopredu, ktoré je vybavené bedrovým/ramenným pásom.

- ! Všetky popruhy, ktoré držia autosedačku vo vozidle, musia byť dotiahnuté a všetky popruhy, ktoré držia dieťa, musia byť prispôbené telu dieťaťa a popruhy nesmú byť skrútené.

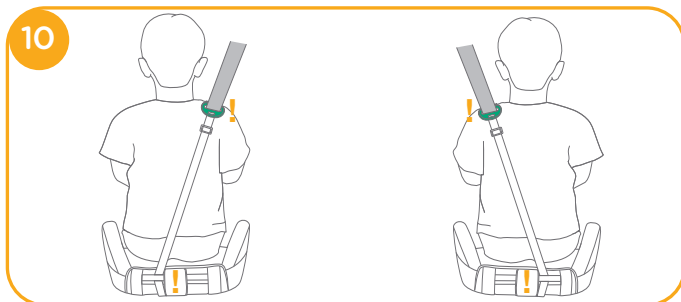

Pohľad zozadu na dieťa sediace v sedačke. 10

- ! Polohovacia spona ramenného pásu musí prechádzať vertikálnou tyčou základne, ktorá je najďalej od miesta, kde ramenný pás vozidla prechádza cez dieťa.
- ! Keď polohovaciu sponu ramenného popruhu nebudete používať, uložte ju na spodok základne.

Použitie držiakov na poháre

Pozrite si obrázok 11

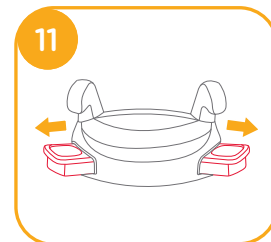

Odpojenie mäkkých textílií

Pozrite si obrázok 12

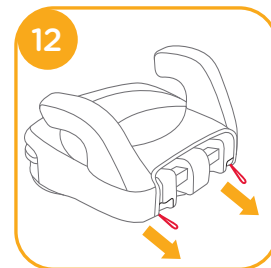

Starostlivosť a údržba

- ! Mäkké textilie a vnútorné čalúnenie umývajte studenou vodou s teplotou pod 30°C.
- ! Nežehlite mäkké textilie.
- ! Mäkké textilie nebielajte ani chemicky nečistite.
- ! Na umývanie autosedačky nepoužívajte nezriedený neutrálny čistiaci prostriedok, benzín ani iné organické rozpúšťadlo. Môže to spôsobiť poškodenie autosedačky.
- ! Neskrúcajte mäkké textilie ani vnútorné čalúnenie veľkou silou, aby ste ich vysušili. Mohlo by to na mäkkých textíliách a čalúnení zanechať zvrásnenie.
- ! Mäkké textilie a vnútorné čalúnenie zaveste do tieňa, aby sa vysušili.
- ! Ak sa táto autosedačka dlhšie nepoužíva, vyberte ju zo sedadla vozidla. Zosilnenú autosedačku dajte na chladné a suché miesto a niekde, kde sa k nej vaše dieťa nedostane.



SL Dobrodošli pri znamki Joie™

Čestitamo vam, da ste postali član družine Joie! Veseli nas, da bomo del vašega življenja z malčkom. Ko potujete s sedežem serije i-chapp™, vam zagotavljamo visokokakovosten in z ustreznimi varnostnimi certifikati podprt otroški sedež. Natančno preberite ta navodila in upoštevajte vse korake, da boste zagotovili udobno vožnjo in najboljšo zaščito za svojega otroka.

Za uporabo tega jahača Joie v skladu s predpisom ECE R129/03 mora otrok izpolnjevati naslednje zahteve.

Otrokova višina: 135 cm–150 cm (referenčna starost od 7 do 12 let)

Jahač

Pred namestitvijo in uporabo izdelka preberite vsa navodila v tem priročniku.

**! POMEMBNO: SHRANITE ZA POZNEJŠO UPORABO.
NATANČNO PREBERITE.**

! Priročnik za hitri začetek shranite za kasnejšo uporabo.

Informacije o garanciji najdete na spletni strani joiebaby.com.

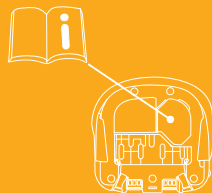

Seznam delov

Prepričajte se, da imate pred sestavljanjem izdelka na voljo vse dele. Če kateri od delov manjka, se obrnite na lokalnega prodajalca. Za sestavljanje izdelka ne potrebujete nobenega orodja.

- | | | | |
|---|---------------------|---|--|
| 1 | Naslon za roke | 4 | Shramba za navodila za uporabo |
| 2 | Podnožje | 5 | Sponka za pozicioniranje ramenskega pasu |
| 3 | Držala za skodelice | 6 | Sidro za ramenski pas |

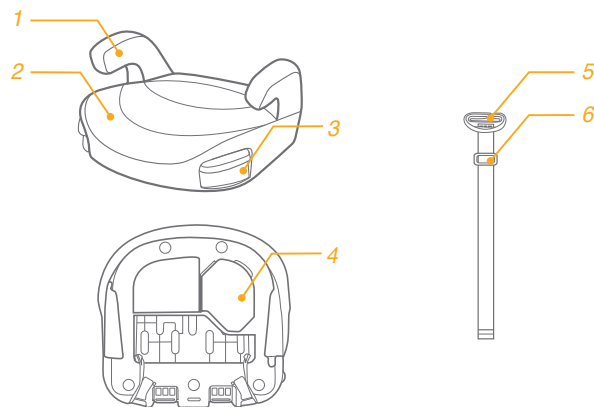

OPOZORILO

- ! NOBEN jahač ne more zagotavljati popolne zaščite pred poškodbami v primeru nezgode. Vendar se s pravilno uporabo jahača zmanjša nevarnost hudih poškodb ali smrti otroka.
- ! Navodila za namestitev vedno dosledno upoštevajte, saj boste s tem zagotovili optimalno stopnjo varnosti pri uporabi jahača.
- ! Upoštevajte, da morajo biti togi elementi in plastični deli jahača nameščeni tako, da ne obstaja možnost, da se ujamejo zaradi premičnega sedeža ali vrat avtomobila.
- ! Za uporabo tega jahača v skladu s predpisom ECE R129/03 mora otrok izpolnjevati naslednje zahteve.
- ! Višina otroka 135–150 cm (referenčna starost: 7–12 let) Izdelek naj bo vedno usmerjen naprej (v smeri vožnje vozila).
- ! Tega jahača zamenjajte, če je bil izpostavljen hudim obremenitvam v prometni nesreči oziroma je padel.
- ! Ta jahač je namenjen samo za uporabo v avtomobilu.
- ! Jahača ne spreminjajte in mu ničesar ne dodajajte, ne da bi to odobril homologacijski organ. V nasprotnem primeru lahko povzročite resne varnostne težave.

OPOZORILO

- ! Sedeža NE uporabljajte, če ga je sončna svetloba površine preveč segrela.
- ! Otroka v jahaču nikoli, niti za nekaj minut, ne pustite brez nadzora.
- ! Prtljago ali druge predmete, ki bi v primeru trčenja lahko povzročili telesne poškodbe, morate ustrezno zavarovati.
- ! Jahača ne uporabljajte brez mehkih delov.
- ! Uporabljajte samo mehke dele, ki jih je priporočil proizvajalec, saj so sestavni del zmogljivosti jahača.
- ! Otroka v jahaču vedno privežite z varnostnim pasom, tudi če gre za kratko vožnjo, saj so prav na teh nezgode najbolj pogoste. Tega jahača oziroma drugih elementov NE puščajte nepripravi ali nezavarovanih v vozilu. Če jahača ne uporabljate redno, ga odstranite iz avtomobila in shranite na suho mesto, zaščiteno pred sončno svetlobo.
- ! Priporočamo, da ne uporabljate rabljenega jahača, čigar zgodovine ne poznate. Sedež ima lahko nevidne strukturne poškodbe ali okvare, ki so posledica nepravilne uporabe/shranjevanja.
- ! VEDNO uporabljajte le nosilne kontaktne točke, opisane v navodilih in označene na jahaču.

OPOZORILO

! Tega jahača NE uporabljajte pod naslednjimi pogoji:

1. Na sedežih vozil, usmerjenih na stran ali nazaj glede na smer vožnje vozila.
 2. Na sedežih vozil, ki se med nameščanjem izdelka premikajo.
- ! Glede vzdrževanja, popravila in zamenjave delov se posvetujte s trgovcem.
- ! Da preprečite opekline, v držala za skodelice na jahaču nikoli ne dajajte vročih tekočin.

V nujnem primeru

V nujnem primeru ali v primeru nesreče je pomembno, da otroku takoj nudite prvo pomoč in obiščete zdravnika.

Informacije o izdelku

1. To je izboljššan sistem za zadrževanje otrok, ki se uporablja kot neintegralni univerzalni sistem za zadrževanje otrok višine 135–150 cm.
2. Sedež je homologiran v skladu z najnovejšo uredbo ZN R129/03.

Izdelek	Jahač
Materiali	Plastika, kovina, tkanina
Št. patenta	V postopku pridobitve patenta
Primerno za	Otrokova višina: 135–150 cm (referenčna starost: 7–12 let).
Namestitev	Usmerjenost naprej (v smeri vožnje vozila)

Opozorila glede namestitve

Glejte slike 1 - 3

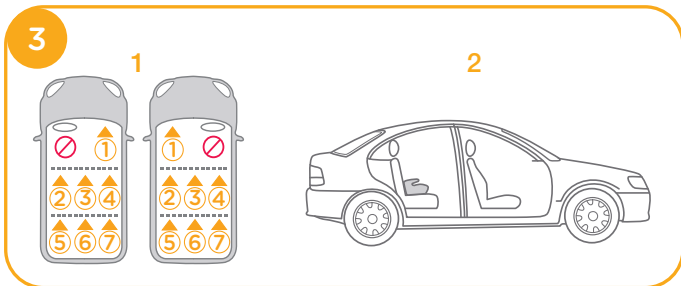
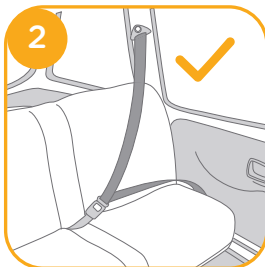
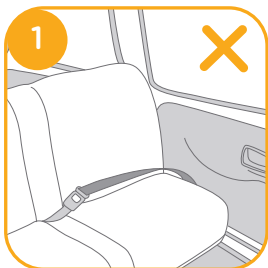

Namestitev s 3-točkovnim varnostnim pasom

Glejte slike 4 - 10

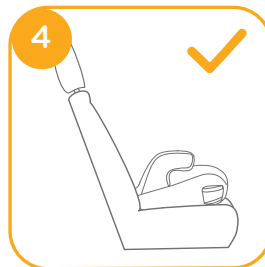

Konec sponke za pozicioniranje ramenskega pasu vstavite v odprtino na podnožju. 6

! Preverite smer sidra za ramenski pas, kot je prikazano na sliki 10, da preprečite poškodbe otrokovega hrbta, do katerih lahko pride, če se sidro za ramenski pas nahaja v nasprotni smeri.

! Sponko za pozicioniranje ramenskega pasu rahlo povlecite, da zagotovite, da je splet pasu pritrjen na podnožje.

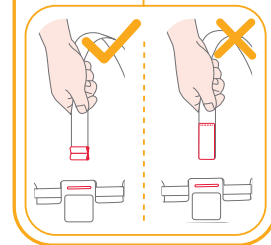
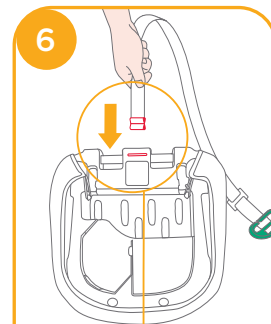

Trak in sponko napeljite skozi prečno letvico in nato spleť pasu napnite. 7 8

! Sidro za ramenski pas potisnite, da nastavite dolžino spleta pasu.

! Sponko za pozicioniranje ramenskega pasu potisnite, da zagotovite, da se sponka nahaja v bližini otrokovega ramena 9 -1 in zapnite varnostni pas vozila. 9 -3

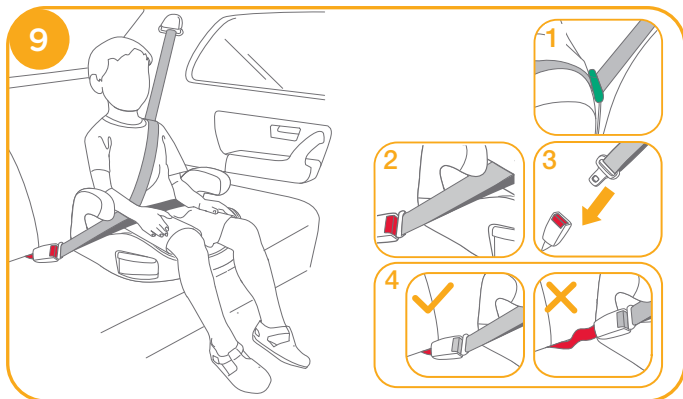
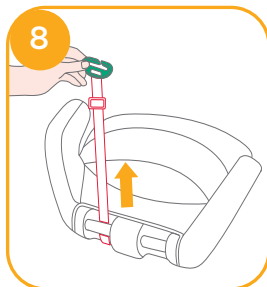
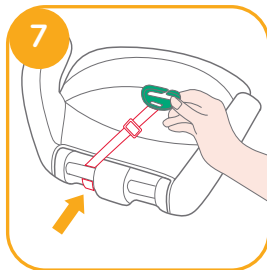

! Za doseganje najvarnejše namestitve, predlagamo, da je sponka za pozicioniranje ramenskega pasu poravnana z najvišjo točko otrokovega ramena.

Varnostnega pasu vozila NE namestite prek naslonov za roki. Potekati mora pod naslonoma za roki. 9 -2

Jahača ni mogoče uporabiti, če je sponka varnostnega pasu vozila (ženski del sponke) predolga za varno pritrditev jahača. 9 -4

! Ko otroka namestite v tega jahača, morate pravilno namestiti varnostni pas in zagotoviti, da namestite medenični pas čim nižje, da je medenica pravilno podprta. 9

! Jahača namestite trdno ob naslon naprej usmerjenega sedeža v vozilu, ki je opremljen z medeničnim/ramenskim varnostnim pasom.

! Vsi pasovi, s katerimi je jahač pritrjen na sedež vozila, morajo biti napeti, pasovi, s katerimi je pripet otrok pa morajo biti prilagojeni otrokovemu telesu, prav tako pa ne smejo biti zviti.

10

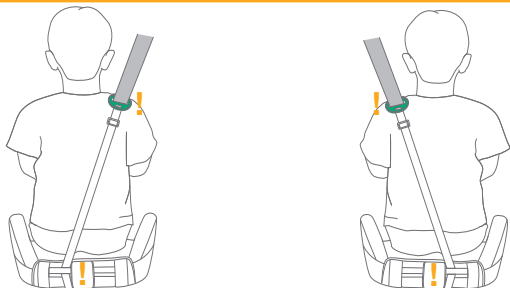

Hrbtni pogled na otroka, ki sedi v sedežu 10

- ! Sponka za pozicioniranje ramenskega pasu mora biti speljana skozi navpični drog podnožja na najbolj oddaljeni točki od mesta, kjer ramenski pas prečka otrokova ramena.
- ! Kadar je ne uporabljate, sponko za pozicioniranje ramenskega pasu shranite na dno podnožja.

Uporaba držal za skodelice

Glejte slike 11

11



Odstranjevanje mehkih delov

Glejte slike 12

12

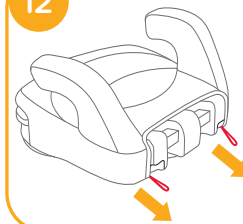

Nega in vzdrževanje

- ! Mehke dele in notranje podloge operite s hladno vodo do 30 °C.
- ! Mehkih delov ne likajte.
- ! Mehkih delov ne belite in jih ne čistite s kemičnim čiščenjem.
- ! Za čiščenje ne uporabljajte nerazredčenih nevtralnih čistilnih sredstev, bencina ali drugih organskih topil. S tem lahko jahača poškodujete.
- ! Mehkih delov in notranjih podlog ne ožemajte z veliko silo z namenom, da bi se posušili. Lahko bi ostala zmečkana.
- ! Mehke dele in notranje podloge obesite v senco, da se posušijo.
- ! Če jahača dalj časa ne nameravate uporabljati, ga odstranite s sedeža vozila. Jahača shranite v hladnem in suhem prostoru, kamor otrok nima dostopa.





Вас приветствует компания Joie™

Поздравляем — вы стали частью семьи Joie! Мы рады отправиться в путь вместе с вами и вашим малышом. Путешествуя с бустером без спинки серии i-sharp™, вы используете высококачественное, сертифицированное по стандарту безопасности удерживающее устройство. Внимательно прочтите настоящее руководство и выполняйте все рекомендации, чтобы обеспечить удобство в поездке и максимальную защиту ребенка.

Для использования бустера Joie с креплением в соответствии с Правилами ECE R129/03 ребенок должен соответствовать следующим требованиям.
Рост ребенка 135-150 см (Примерный возраст 7-12 лет).

Детское удерживающее устройство-бустер

Перед установкой и использованием данного изделия прочтите все инструкции в настоящем руководстве.

! ВАЖНО! СОХРАНИТЕ ДЛЯ ИСПОЛЬЗОВАНИЯ В БУДУЩЕМ. ПРОЧТИТЕ ВНИМАТЕЛЬНО!

! Сохраните руководство по быстрому запуску для будущего использования.

Сведения о гарантии опубликованы на веб-сайте joiebaby.com

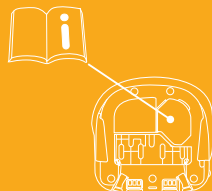

Перечень деталей

Перед началом сборки убедитесь в том, что все детали имеются в наличии. В случае отсутствия какой-либо детали свяжитесь с местным розничным продавцом. Сборка производится без использования инструментов.

- | | | | |
|---|---------------|---|---|
| 1 | Подлокотник | 4 | Отсек для хранения инструкции по эксплуатации |
| 2 | Основание | 5 | Зажим плечевой части ремня |
| 3 | Подстаканники | 6 | Фиксатор плечевого ремня |

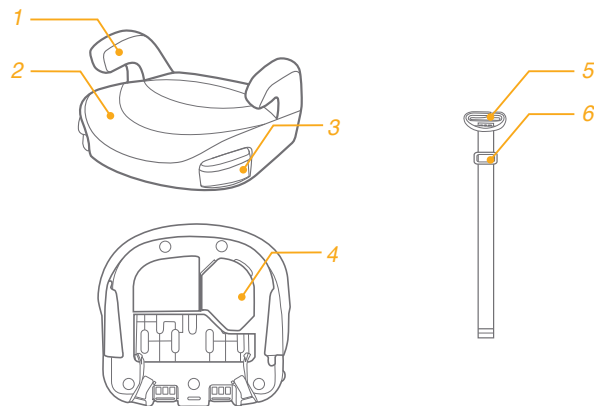

ВНИМАНИЕ

- ! Ни один бустер НЕ гарантирует полную защиту от травм в случае аварии. Однако правильное использование данного бустера уменьшает опасность причинения ребенку тяжелых травм или смерти.
- ! Неукоснительное соблюдение инструкций по установке обеспечивает оптимальную работу бустера для максимальной защиты ребенка.
- ! При установке жесткие элементы конструкции и пластмассовые детали бустера должны располагаться так, чтобы исключить риск их зажатия подвижным сиденьем или дверью автомобиля.
- ! Для использования сиденья-бустера в соответствии с Правилами ECE R129/03 ребенок должен соответствовать следующим требованиям.
- ! Рост ребенка 135-150 см (примерный возраст: 7-12 лет). Только в положении лицом по направлению движения автомобиля
- ! Сиденье-бустер подлежит замене, если он подвергался сильной нагрузке (например, в результате ДТП или падения).
- ! Данное сиденье-бустер предназначено только для использования в автомобиле.

ВНИМАНИЕ

- ! Запрещается вносить в сиденье-бустер изменения или дополнения без разрешения сертифицирующего органа. В противном случае может возникнуть серьезная угроза безопасности.
- ! ЗАПРЕЩАЕТСЯ использовать сиденье, если его поверхность сильно нагрелась от солнца.
- ! Ни в коем случае не оставляйте ребенка без присмотра в сиденье-бустере или автомобиле даже на несколько минут.
- ! Любой багаж и другие предметы должны быть надежно закреплены, так как они могут причинить травмы при аварии.
- ! Бустер не следует использовать без тканевых деталей.
- ! Заменять тканевую обивку бустера допускается только обивкой, рекомендованной производителем, т.к. тканевая обивка является неотъемлемой частью конструкции данного детского удерживающего устройства.
- ! Всегда закрепляйте ребенка в бустере даже в коротких поездках, так как именно во время них происходит большинство аварий. ЗАПРЕЩАЕТСЯ оставлять данный бустер или другие предметы непристегнутыми или незакрепленными в автомобиле. Если сиденье-бустер не используется регулярно, извлекайте его из автомобиля и храните в сухом, защищенном от солнца месте.

OPROZORILO

- ! Рекомендуется не использовать бывшее в употреблении сиденье-бустер, история которого вам неизвестна. Из-за неправильной эксплуатации или хранения в нем могут появиться невидимые структурные повреждения или дефекты.
- ! ЗАПРЕЩАЕТСЯ использовать опорные точки, кроме тех, которые указаны в инструкциях и обозначены на детском удерживающем устройстве-бустере.
- ! ЗАПРЕЩАЕТСЯ устанавливать данный бустер в следующих случаях:
 1. На автомобильные сидения, установленные лицом против направления движения или в сторону от направления движения автомобиля.
 2. На автомобильные сидения, подвижные во время установки.
- ! По вопросам, связанным с обслуживанием, ремонтом и заменой деталей, обращайтесь к продавцу.
- ! Во избежание ожогов не помещайте горячие жидкости в подстаканники бустера.

Чрезвычайные ситуации

В случае чрезвычайного происшествия или аварийной ситуации следует незамедлительно оказать ребенку первую помощь и обратиться к врачу.

Информация об изделии

1. Это улучшенное детское удерживающее устройство предназначено для использования в качестве отдельной универсальной улучшенной детской удерживающей системы для детей ростом 135-150 см.
2. Оно утверждено последней редакцией Правила ООН R129/03.

Изделие	Сиденье-бустер
Материалы	Пластик, металл, ткань
Номер патента	Патенты оформляются
Подходит для	Рост ребенка 135-150 см (Примерный возраст 7-12 лет).
Установка	В положении лицом по направлению движения автомобиля

Особенности установки

См. рисунки 1 - 3

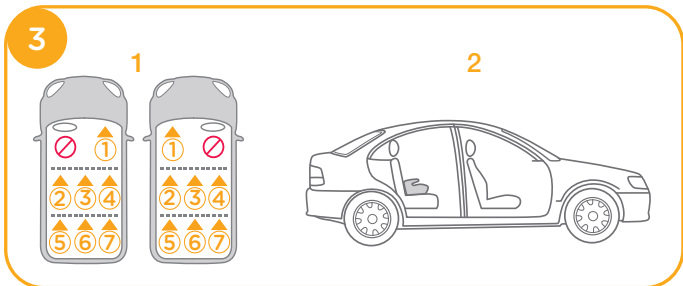
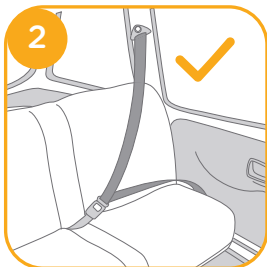
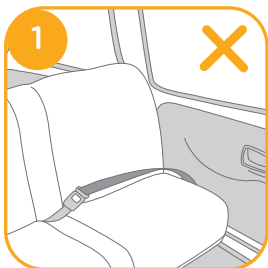

Установка с помощью 3-точечного ремня

См. рисунки 4 - 10

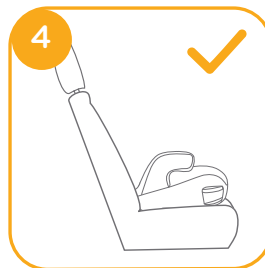

Проденьте ремень с зажимом плечевой части ремня в отверстие в основании. 6

! Верное направление фиксатора плечевой части ремня показано на рис. 10. Если фиксатор плечевой части ремня направлен в противоположную сторону, спина ребенка может пострадать.

! Слегка потяните ремень с зажимом плечевой части ремня, чтобы проверить его крепление к основанию.

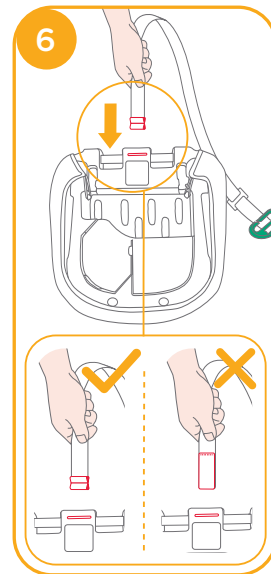

Проденьте ремни и зажим через перекладину и натяните ремень. 7 8

! Отрегулируйте длину ремня, сдвигая фиксатор плечевой части ремня.

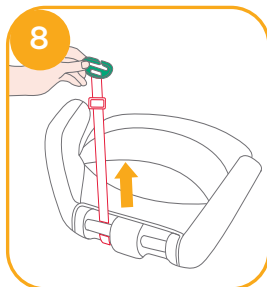
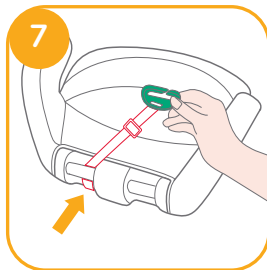

! Сдвиньте зажим плечевой части ремня, чтобы зажим находился возле плеча ребенка, 9 -1 застегните пряжку ремня безопасности. 9 -3

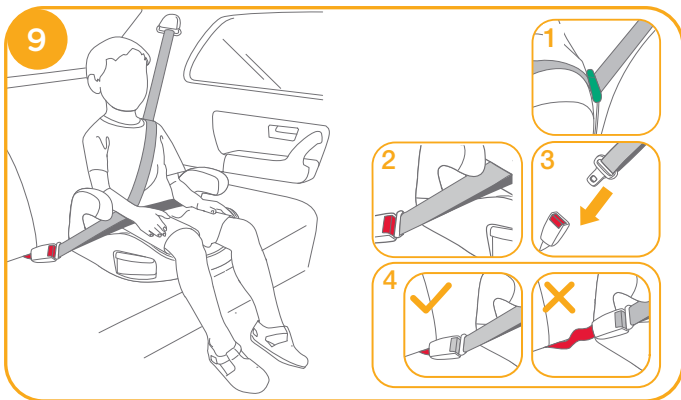

! Для максимально безопасной установки рекомендуется располагать зажим плечевой части ремня на максимальной высоте плеча ребенка.

ЗАПРЕЩАЕТСЯ располагать ремень безопасности автомобиля поверх подлокотников. Он должен проходить под подлокотниками. 9 -2

Детское удерживающее устройство-бустер запрещается использовать, если пряжка ремня безопасности (гнездовая часть) слишком длинная и не позволяет надежно закрепить детское удерживающее устройство-бустер. 9 -4

! Поместив ребенка в данное детское удерживающее устройство-бустер, необходимо правильно пристегнуть ремень безопасности и расположить поясной ремень внизу, чтобы он плотно фиксировал область таза. 9

- ! Установите детское удерживающее устройство-бустер вплотную к спинке автомобильного сиденья, расположенного по ходу движения и оснащенного наплечно-поясным ремнем безопасности.
- ! Все ремни, удерживающие бустер в автомобиле, должны быть плотно натянуты. Любые ремни, удерживающие ребенка, должны быть отрегулированы по размеру тела ребенка. Ремни не должны быть перекручены.

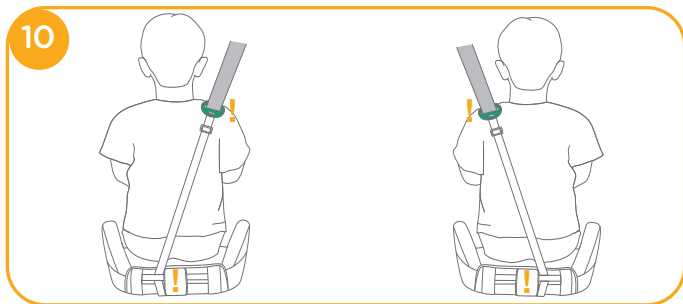

Вид сзади сидящего на сиденье ребенка. 10

- ! Зажим плечевой части ремня должен крепиться к вертикальной стойке основания в самой удаленной точке от места прилегания плечевой части автомобильного ремня к телу ребенка.
- ! Храните зажим плечевой части ремня в нижней части основания, когда он не используется.

Использование подстаканников

См. рисунок 11

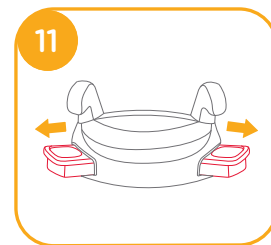

Снятие тканевых деталей

См. рисунок 12

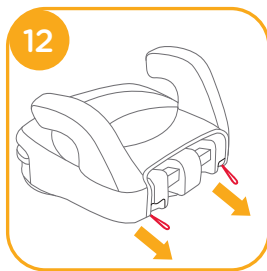

Уход за изделием

- ! Стирайте тканевые детали и внутреннюю обивку в холодной воде при температуре не выше 30°C.
- ! Запрещается гладить тканевые детали.
- ! Запрещается отбеливать и подвергать тканевые детали химчистке.
- ! Запрещается использовать неразбавленные нейтральные моющие средства, бензин и другие органические растворители для чистки детского удерживающего устройства-бустера. Это может привести к повреждению детского удерживающего устройства-бустера.
- ! Не скручивайте тканевые детали и внутреннюю обивку при сушке. От этого на тканевых деталях и внутренней обивке могут появиться складки.
- ! Вывешивайте тканевые детали и внутреннюю обивку для просушки в тени.
- ! Если детское удерживающее устройство-бустер не используется в течение длительного времени, извлекайте его из автомобиля. Поместите детское удерживающее устройство-бустер в прохладное сухое место, недоступное для детей.



DA Velkommen til Joie™

Tillykke og velkommen til Joie-familien! Vi er så glade for at være en del af din rejse med den lille. Når du kører med i-chapp™-serien af autostole, bruger du en fuldt certificeret og sikker autostol af høj kvalitet. Læs denne vejledning omhyggeligt og følg alle trinene så du sikrer, at dit barn har det behageligt og er ordentligt beskyttet under turen.

For at bruge denne Joie autostol med spænder i henhold til ECE R129/03, skal dit barn opfylde følgende krav.
Barnets højde 135-150 cm (Referencealder fra 7-12 år).

Autostol

Læs alle instruktionerne i denne vejledning, inden produktet monteres og tages i brug.

! VIGTIGT: GEM DENNE VEJLEDNING TIL SENERE BRUG. LÆS DENNE VEJLEDNING OMHYGGELIGT.

! Gem venligst hurtigstartvejledningen til fremtidig brug.

Besøg vores websted på joiebaby.com for at få oplysninger om garanti

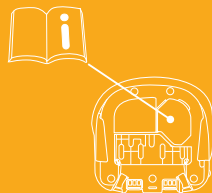

Liste over dele

Kontroller, at alle delene følger med, inden du begynder at samle produktet. Hvis der mangler nogen dele, bedes du venligst kontakte din lokale forhandler. Der skal ikke bruges noget værktøj til at samle produktet.

- | | | | |
|---|------------|---|------------------------------------|
| 1 | Armlæn | 4 | Rum til brugsvejledning |
| 2 | Bund | 5 | Klemme til skuldersele |
| 3 | Kopholdere | 6 | Fastgørelsespunkt til skulderselen |

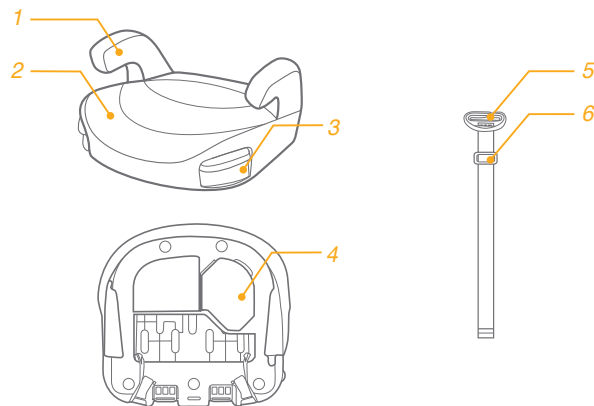

ADVARSEL

- ! INGEN autostole kan garantere fuld beskyttelse mod skader i en ulykke. Men korrekt anvendelse af denne autostol vil dog nedsætte risikoen for alvorlige skader på dit barn eller dødsfald.
- ! Sørg altid for at følge installationsvejledningerne ordentligt, så autostolen bruges optimalt på en sikker måde.
- ! Når autostolen monteres skal du holde øje med at dens hårde genstande og plastdele ikke kan komme i klemme i et bevægeligt sæde eller i en køretøjets døre.
- ! For at bruge denne autostol i henhold til ECE R129/03, skal dit barn opfylde følgende krav.
- ! Barnets højde 135-150 cm (referencealder: 7 -12 år). Kun i fremadvendt stilling (i samme retning som kørselsretningen)
- ! Autostolen skal udskiftes, hvis den udsættes for store belastninger i tilfælde af en ulykke eller hvis den tabes på jorden.
- ! Denne autostol er kun beregnet til brug i en bil.
- ! Autostolen må ikke ændres eller modificeres, uden godkendelse fra myndighederne. Hvis dette gøres, kan det føre til seriøse sikkerhedsproblemer.
- ! Autostolen må IKKE bruges, hvis overfladerne er for varme fra sollys.

ADVARSEL

- ! Et barn må aldrig efterlades uden opsyn i autostolen eller i køretøjet, også selvom det kun er et par minutter.
- ! Bagage eller andre genstande kan føre til skader i tilfælde af et sammenstød, og de skal derfor spændes ordentligt fast.
- ! Autostolen må ikke bruges uden de bløde dele.
- ! De bløde dele må ikke erstattes med nogen andre dele, undtaget dele, der anbefales af producenten, da de bløde dele er en integreret del af autostolens funktion.
- ! Spænd altid barnet fast i autostolen, selv på korte ture, da de fleste ulykker sker her. Efterlad IKKE denne autostol, eller nogen andre dele, uden at spænde sikkerhedsseleer i køretøjet. Tag autostolen ud af bilen, hvis den ikke bruges regelmæssigt, og opbevar den et tørt sted, uden for sollys.
- ! Det anbefales ikke at bruge en brugt autostol, hvis baggrund du ikke kender. Den kan have usynlige skader eller defekter på grund af forkert brug/ opbevaring.
- ! Brug IKKE andre bærepunkter udover de, som er beskrevet i anvisningerne, og som er markeret på autostolen.

ADVARSEL

- ! Autostolen MÅ IKKE monteres under følgende forhold:
 1. På køretøjssæder, der vender sidelæns eller bagud i forhold til køreretningen.
 2. Køretøjssæder, der kan bevæges under monteringen.
- ! Kontakt din forhandler vedrørende spørgsmål om vedligeholdelse reparation og udskiftning af dele.
- ! For at undgå forbrændinger, må du aldrig putte varme væsker i skuldre kopholderne.

Nødsituationer

I tilfælde af en nødsituation eller ulykke er det vigtigst, at dit barn straks får førstehjælp og lægebehandling.

Produktoplysninger

1. Dette er et forbedret autostol, der er beregnet til brug som en ikke-integreret autostol til børn i højden 135-150 cm.
2. Den er godkendt i henhold til den seneste FN-forordning R129/03

Produkt	Autostol
Materialer	Plastik, Metaller, Stoffer
Patentnummer	Afventer patent
Egnet til	Børnehøjde 135-150 cm (Referencealder 7-12 år).
Montering	Fremadvendt (i køreretningen)

Forholdsregler under opstilling af autostolen

Se billederne 1 - 3

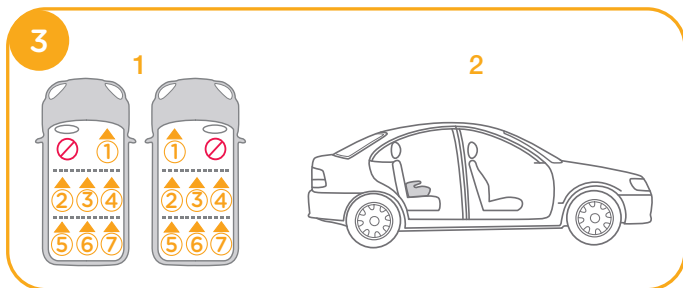
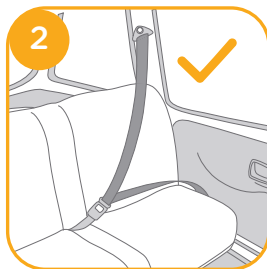
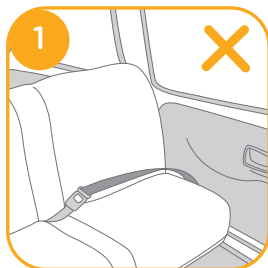

Montering med en 3-punkts-sikkerhedssele

Se billederne 4 - 10

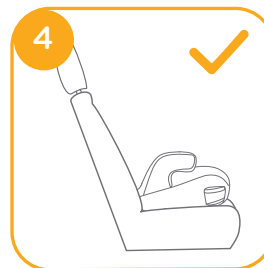

Sæt skulderselens justeringsrem i hullet på bunden. 6

! Kontroller fastgørelsespunkt til skulderselen 10 så barnets ryg ikke tager skade, hvis fastgørelsespunktet vender den modsatte retning.

! Træk let i skulderselens justeringsrem for at sikre, at den er spændt ordentligt fast til bunden.

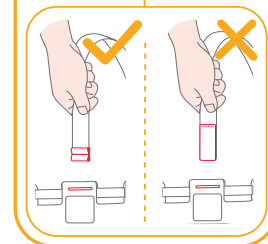
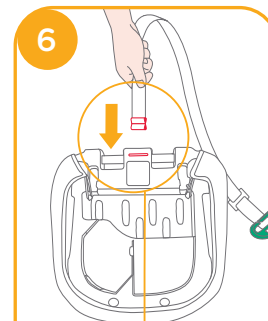

Stik remmen og spændet gennem tværstangen, og spænd derefter remmen. 7 8

! Juster længden på remmen med fastgørelsespunktet til skuldreselen.

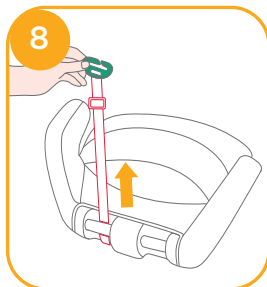
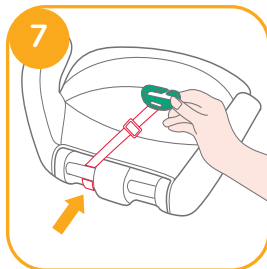

! Juster klemmen til skuldreselen for at sikre, at klemmen er tæt på barnets skulder, 9 -1 og spænd køretøjets sikkerhedssele. 9 -3

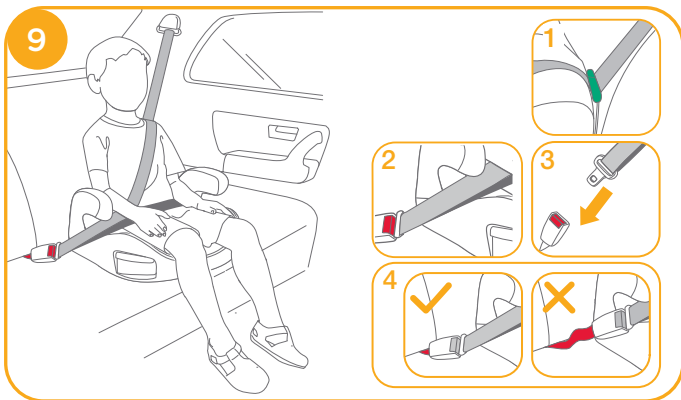

! For at få den sikreste position, anbefaler vi at klemmen til skuldreselen er på linje med det øverste punkt på barnets skulder.

Placer IKKE køretøjets sikkerhedssele over armlænene. Den skal føres under armlænene.

9 -2

Barnesædet må ikke bruges, hvis spændet på køretøjets sikkerhedssele (hunstikket) er for langt til at fastgøre barnesædet sikkert. 9 -4

! Når barnet anbringes i autostolen, skal sikkerhedssele bruges korrekt, og du skal sørge for, at lårsele spændes lavt, så bækkenet er spændt fast. 9

! Sæt autostolen ordentligt mod ryglænet på et fremadvendt sæde i køretøjet, der skal være udstyret med en hofte- eller skuldersele.

! Alle seler, der holder barnesædet fast til køretøjet, skal sidde stramt. Alle seler, der fastholder barnet, skal justeres, så de passer til barnets krop. Ingen af selerne må være snoet.

10

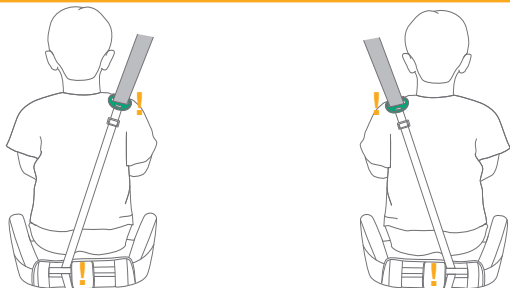

Barnet siddende på sædet, set bagfra. 10

- ! Klemmen til skulderselen skal fastgøres på den lodrette stang på bunden, der er længst væk derfra, hvor køretøjets sikkerhedssele ligger over barnet.
- ! Opbevar venligst klemmen til skulderselen i bunden, når det ikke er i brug.

Brug kopholderne

Se billede 11

11



Sådan tages de bløde dele af

Se billede 12

12

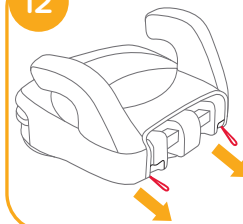

Pleje og vedligeholdelse

- ! De bløde dele og puder kan vaskes i koldt vand under 30 °C.
- ! De bløde dele må ikke stryges.
- ! De bløde dele må ikke vaskes med blegemiddel eller kemiske rengøringsmidler.
- ! Autostolen må ikke vaskes med ufortyndet neutralt rengøringsmiddel, benzin eller andre organiske opløsningsmidler. Det kan forårsage skade på autostolen.
- ! Undgå at vride de bløde dele og puder for at tørre med stor kraft. Det kan give de bløde dele og puderne folder.
- ! De bløde dele og puder skal hænges til tørre i skyggen.
- ! Hvis autostolen ikke skal bruges i længere tid, skal den tages ud af køretøjet. Opbevar autostolen på et køligt og tørt sted, som er utilgængeligt for børn.



SE Välkommen till Joie™

Gratulerar till att ha blivit en del av Joie-familjen! Vi är mycket glada över att vara delaktiga i din resa med ditt lilla barn. När du reser med i-chapp™-seriens bälteskudde utan ryggstöd så använder du en fasthållningsanordning för barn som håller hög kvalitet och är fullt certifierad. Läs noga igenom denna bruksanvisning och följ alla steg för att garantera en komfortabel resa och bästa skyddet för ditt barn.

För att använda den här Joie-barnbilstolen med -fästningar i enlighet med ECE R129/03 måste ditt barn uppfylla följande krav. Barnets längd 135 cm-150 cm (Referensålder 7-12 år).

Barnbilstol

Läs igenom alla instruktionerna i denna bruksanvisning innan produkten installeras och används.

! VIKTIGT: SPARA FÖR FRAMTIDA REFERENS. LÄS IGENOM NOGA.

! Spara snabbstartsguiden för framtida referens.

Besök vår webbplats joiebaby.com för att få garantiinformation

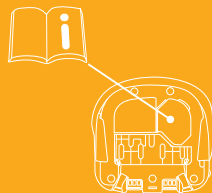

Förteckning över delar

Kontrollera att alla delar är tillgängliga före montering. Om någon del saknas, kontakta återförsäljaren. Inga verktyg behövs för montering.

- | | | | |
|---|-------------|---|----------------------------------|
| 1 | Armstöd | 4 | Förvaring för bruksanvisning |
| 2 | Bas | 5 | Axelbältets positioneringsklämma |
| 3 | Mugghållare | 6 | Axelseleförankring |

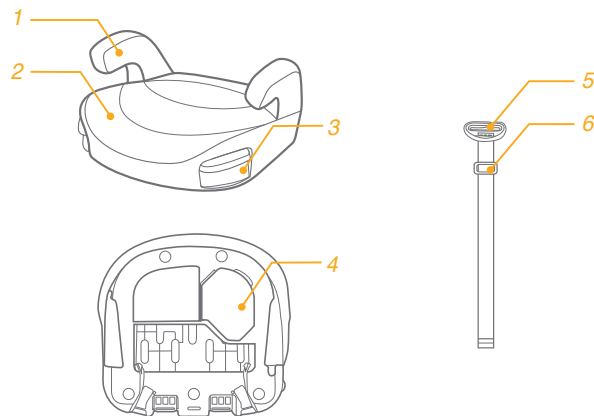

VARNING

- ! INGEN barnbilstol kan garantera ett fullständigt skydd mot personskador vid en olycka. Däremot minskar en korrekt användning av denna bilbarnstol risken för allvarliga personskador eller dödsfall för ditt barn.
- ! Var alltid noga med att följa monteringsanvisningarna korrekt eftersom det säkerställer att användningen av barnbilstolen är optimalt säker.
- ! Var noga med att de fasta föremålen och platsdelarna på en barnbilstol skall vara så placerade och monterade så att det inte finns någon risk för att de fastnar i ett säte som rör sig eller någon av fordonets dörrar.
- ! För att använda den här barnbilstolen i enlighet med ECE R129/03 måste ditt barn uppfylla följande krav.
- ! Barnets längd 135cm–150 cm (referensålder: 7-12 år). Endast framåtvänd (i fordonets färdriktning)
- ! Barnbilstolen ska bytas om det utsatts för hög påfrestning i samband med en olycka eller om den har tappats.
- ! Bilbarnstolen är endast avsedd för användning i bilen.
- ! Gör inte några förändringar eller tillägg till barnbilstolen utan godkännande från typgodkännandemyndigheten. Att göra det kan innebära allvarliga säkerhetsproblem.

VARNING

- ! Använd INTE stolen om ytorna värmts upp av solen och är för varma.
- ! Lämna aldrig barnet utan tillsyn i barnbilstolen eller fordonet, inte ens en kortare stund.
- ! Allt bagage eller andra föremål som kan orsaka personskador vid en kollision måste vara ordentligt säkrade.
- ! Bilbarnstolen får inte användas utan det mjuka materialet.
- ! Bilbarnstolens mjuka material får inte ersättas med något annat material än det som rekommenderas av tillverkaren, eftersom det mjuka materialet utgör en integrerad del av bilbarnstolens egenskaper.
- ! Sätt alltid fast barnet i bilbarnstolen, även vid korta resor eftersom det är då som de flesta olyckor sker. Lämna INTE den här bilbarnstolen eller andra föremål utan att ha dem bältade och fastsatta i ditt fordon. Ta ut bilbarnstolen från bilen om den inte används regelbundet och förvara den på en torr plats där den har skydd mot solen.
- ! Rekommendationen är att inte använda en begagnad bilbarnstol vars bakgrund du inte känner till. Den kan ha strukturella skador som inte syns med blotta ögat eller vara defekt på grund av felaktig användning/förvaring.

VARNING

- ! Använd INTE andra fästpunkter än de som beskrivs i instruktionerna och som är markerade på bilbarnstolen.
- ! Montera INTE denna bilbarnstol under följande förhållanden:
 1. Bilstolar riktade åt sidan eller bakåt i avseende till bilens körriktning.
 2. Fordonssäten som är rörliga under installation.
- ! Rådgör med återförsäljaren avseende frågor om underhåll, reparation och utbyte av delar.
- ! För att undvika brännsår ska heta vätskor aldrig placeras i din bälteskuddes mugghållare.

Nödfall

Vid nödfall eller olyckor är det mycket viktigt att barnet omedelbart får första hjälpen och medicinsk behandling.

Produktinformation

1. Det här är en förstärkt fasthållningsanordning för barn, avsedd att användas som en icke integrerad universell fasthållningsanordning för barn från 135-150 cm.
2. Den är godkänd enligt FN:s förordning R129/03.

Produkt	Bilbarnstol
Material	Plats, Metall, Tyg
Patentnr.	Patent under ansökan
Lämplig för	Barnets längd 135 cm–150 cm (referensålder 7–12 år).
Montering	ramåtriktat (i fordonets färdriktning)

Angående installation

Se bilder 1 - 3

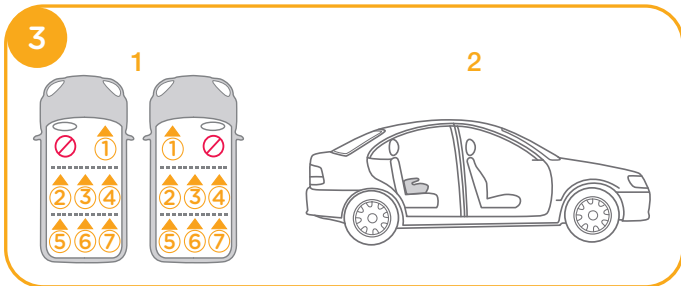
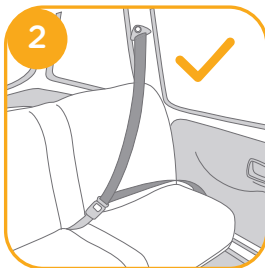
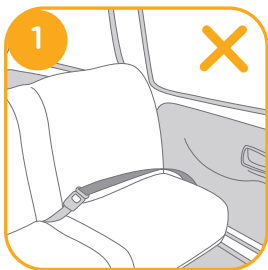

Installation med trepunktsbälte

Se bilder 4 - 10

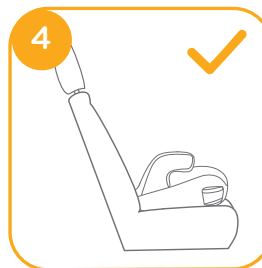

Sätt axelbältets positioneringsklämmas band i basens hål. 6

! Kontrollera riktningen för axelseförantringen enligt 10 för att undvika att skada barnets rygg med axelseförantringen i motsatt riktning.

! Dra lite i axelbältets positioneringsklämmas band för att vara säker på att bandet sitter fast på basen.

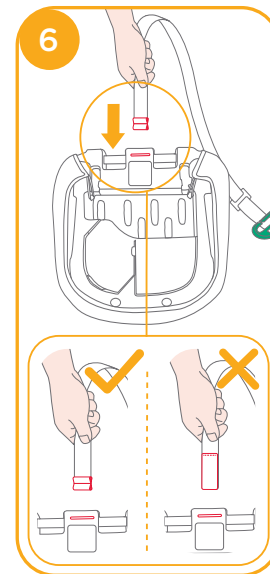

Trä säkerhetsbältet och spännet under armstöden och sträck sedan bandet. 7 8

! Vrid axelseleförankringen för att justera bandlängden.

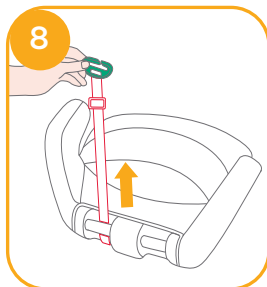
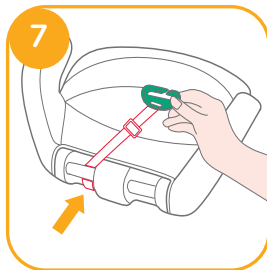

! Skjut på axelbältets positioneringsband för att vara säker på att klämman är närmare barnets axel 9 -1 spänn fast fordonets säkerhetsbälte. 9 -3

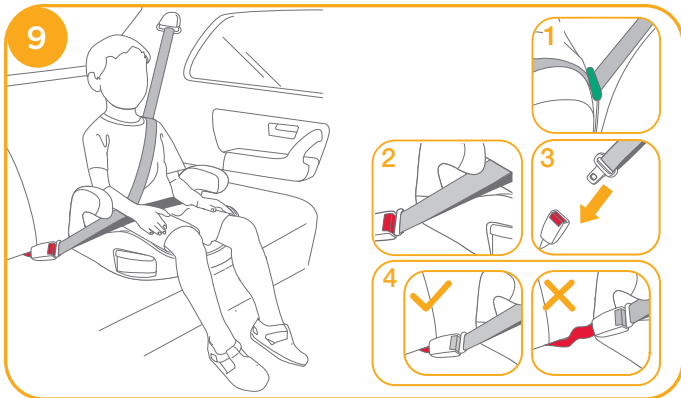

! För att åstadkomma den säkraste installationen föreslår vi att axelbältets positioneringsklämma ska vara i nivå med den högsta punkten på barnets axel.

Placera INTE fordonets bälte över armstöden. Det måste passera under armstödet. 9 -2

Barnbilstolen kan inte användas om fordonets säkerhetsspänne (honan) är för långt för att förankra barnbilstolen ordentligt.

9 -4

! Efter att ditt barn har placerats i denna bilbarnstol måste säkerhetsbältet användas korrekt, samt säkerställas att höftbältet är placerat långt ned så att bäckenet sitter fast. 9

! Placera en bilbarnstol tätt intill ryggstödet på ett framåtvänt fordonssäte som har höft-/trepunktsbälte.

! Alla remmar som fäster bälteskudden till fordonet ska vara snävt åtdragna och alla remmar som håller fast barnet ska vara justerat till barnets kropp och remmarna får inte var vridna.

10

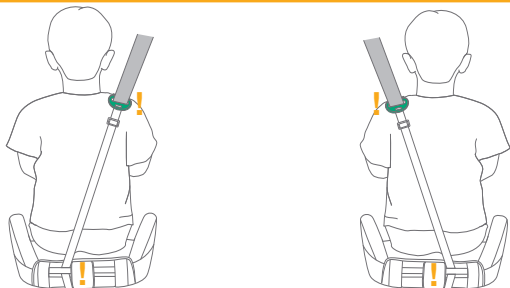

Bakre vy på barnet i sätet. 10

- ! Axelbältets positioneringsklämma måste dras genom den vertikala stängen på basen som är längs från fordonets axelbälte, över barnet.
- ! Förvara axelbältets positioneringsklämma under basen när den inte används.

Använda kopphållare

Se bild 11

11



Borttagning av mjuka delar

Se bild 12

12

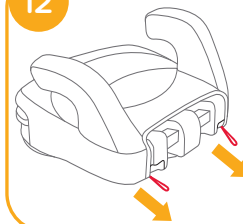

Skötsel och underhåll

- ! Tvätta det mjuka materialet och inre kuddarna med kallt vatten under 30 °C.
- ! Stryk inte det mjuka materialet.
- ! Blek inte eller kemtvätta det mjuka materialet.
- ! Använd inte outspädd neutralt rengöringsmedel, bensin eller andra organiska lösningsmedel för att tvätta bilbarnstolen. Det kan skada bilbarnstolen.
- ! Vrid inte det mjuka materialet och de inre kuddarna för att torka med mycket kraft. Det kan göra att det mjuka materialet och inre kuddarna veckas.
- ! Häng det mjuka materialet och inre kuddarna att torka i skuggan.
- ! Ta bort bilbarnstolen från fordonet om det inte skall användas under en längre tid. Placera bilbarnstolen på en sval och torr plats där barnet inte kan komma åt den.



HU Üdvözlí a Joie™

Gratulálunk, hogy Ön is a Joie család tagja lett! Nagyon örülünk, hogy részesei lehetünk a kisgyereke életútjának. Az i-chapp™ sorozatú, háttámla nélküli ülésmagasítóval való utazás során Ön egy kiváló minőségű, teljes mértékben tanúsított, fokozott biztonságú gyermekbiztonsági rendszert használ. Kérjük figyelmesen olvassa el ezt a kézikönyvet és kövesse a lépéseket, hogy kényelmes utazást és a legjobb védelmet biztosítsa a gyermekének.

Ahhoz, hogy ezt a Joie emelőszéket az ECE R129/03 Szabálynak megfelelően tudja használni az csatolókkal, a gyermekének a következő követelményeknek kell megfelelnie.
Gyerek magasága 135cm-150cm (Referencia életkor 7-12 év).

Emelőszék

A termék használata és szerelése előtt olvassa el az útmutatóban lévő összes utasítást.

! FONTOS: ŐRIZZE MEG A KÉSŐBBIEKRE. KÉRJÜK OLVASSA EL FIGYELMESEN.

! Kérjük, őrizze meg a gyorsindítási útmutatót későbbi használatra.

Garanciális információkért kérjük látogasson el weboldalunkra a joiebaby.com címen.

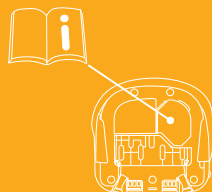

Alkatrészek listája

Győződjön meg, hogy minden alkatrész rendelkezésre áll, mielőtt nekilát az összeszerelésnek. Amennyiben valamelyik alkatrész hiányzik, kérjük vegye fel a kapcsolatot a helyi kereskedővel. Az összeszereléshez nincs szükség semmilyen szerszámra.

- | | |
|---------------|------------------------------|
| 1 Kartámasz | 4 Használati utasítás tároló |
| 2 Talapzat | 5 Vállsík helyező csat |
| 3 Pohártartók | 6 Vállhámcsík rögzítő |

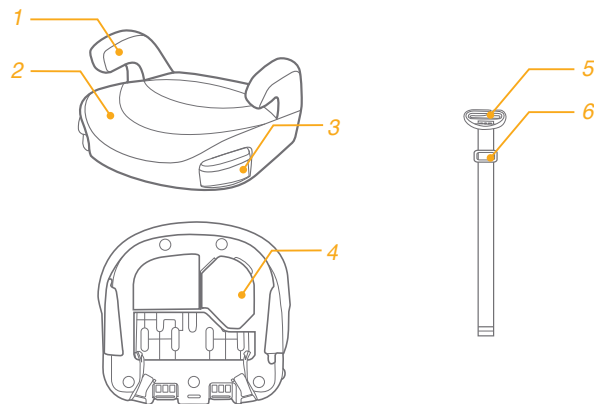

FIGYELEM

- ! SEMMILYEN emelőszék nem biztosít teljes védelmet egy baleset esetén. Ennek ellenére ennek az emelőszéknek megfelelő használata csökkenti a gyerek súlyos sérülésének vagy halálának esélyét.
- ! Mindig vigyázzon, hogy kövesse a szerelési utasításokat, ez biztosítja hogy az emelőszék optimális biztonsági szinten teljesít.
- ! Vigyázzon, hogy a kemény elemek és az emelőszék műanyag alkatrészei olyan helyen legyenek szerelve, hogy azokat ne csíphesse be mozgó ülés vagy a gépkocsi ajtója.
- ! Ahhoz, hogy ezt az emelőszéket az ECE R129/03 Szabálynak megfelelően tudja használni, a gyermekének a következő követelményeknek kell megfelelnie.
- ! Gyerek magassága 135cm-150cm (referencia életkor: 7-12 év). Csak előrenéző (a jármű utazási irányába)
- ! Az emelőszéket ki kell cserélni, ha nehéz terhelésnek volt kitéve egy ütközés esetén, vagy ha leejtették.
- ! Az emelőszéket csak gépkocsiban való használatra készítették.
- ! Ne végezzen semmilyen módosítást vagy hozzáadást az emelőszéken a típusjövőhagyó hatóság engedélye nélkül. Ez komoly biztonsági problémát okozhat.

FIGYELEM

- ! NE használja az ülsét ha a felülete túl forró a napfénytől.
- ! Soha ne hagyja a gyermekét felügyelet nélkül az emelőszékben vagy a gépkocsiban, még néhány percre sem.
- ! Minden csomagot vagy más olyan tárgyat amely ütközés esetén sérülést okozhat, megfelelően rögzíteni kell.
- ! Az emelőszéket ne használja a puha belsők nélkül.
- ! Az emelőszék puha belsőit nem szabad mással kicserélni, mint a gyártó által ajánlottal, mert a puha belső a gyerekülés szerves része.
- ! Mindig rögzítse a gyereket az emelőszékben, még rövid utakon is, mert a legtöbb baleset ilyenkor történik. NE hagyja az emelőszéket vagy más tárgyat rögzítés nélkül a gépkocsiban. Távolítsa el az emelőszéket a gépkocsiból, ha nincs szokásos használatban és tárolja egy száraz, napfénytől védett környezetben.
- ! Ajánlott, hogy ne használjon másodkezü emelőszéket, amelynek a történetét nem ismeri. Lehetnek nem látható szerkezeti sérülései vagy hibái a helytelen használat/tárolás miatt.
- ! NE használjon más teherbíró érintkezési pontokat, mint amelyeket az útmutatások leírnak és jelezve vannak az emelőszéken.

FIGYELEM

! NE szerelje az emelőszéket az alábbi helyzetekben:

1. Gépkocsi ülés amelyek oldalra vagy hátra néznek a gépkocsi haladási irányához képest.

2. Gépkocsi ülés amelyik szerelés közben mozog.

! Kérje ki a forgalmazó tanácsát, ami a karbantartást javítást és alkatrész cseréjét illeti.

! Égési sérülések elkerülése végett soha ne tegyen forró folyadékokat a pohártartóba.

Sürgősség

Sürgősség vagy baleset esetén a legfontosabb, hogy a gyerekek viselje gondját azonnali elsősegéllyel vagy orvosi kezeléssel.

Termékinformáció

1. Ez egy javított gyerekrögzítő rendszer, aminek a felhasználása mint nem integrált univerzális javított gyerekrögzítő rendszer 135-150 cm között.

2. A legutolsó UN Szabályzat R129/03 által engedélyezve.

Termék	Emelőszék
Anyag	Műanyag, fém, szövet
Szabványszám	Szabvány fenntartott
Megfelelő	Gyerek magassága 135cm-150cm (Referencia életkor 7-12 év).
Szerelés	Előrenéző (a gépkocsi haladás irányába)

Szerelési útmutatók

Lásd a képeket 1 - 3

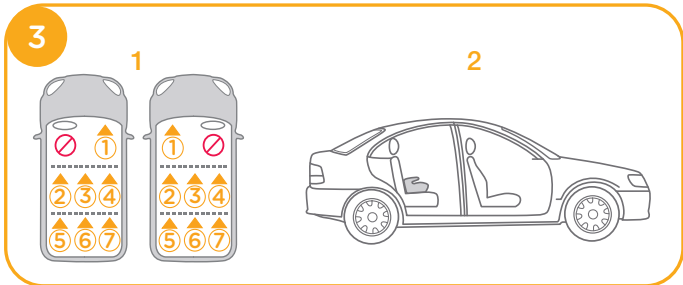
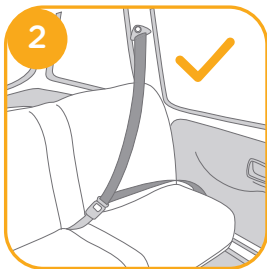
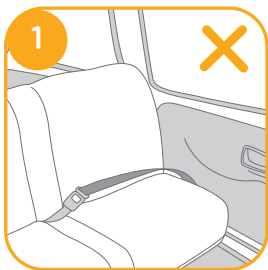

3 pontos biztonsági övvel való szereléshez

Lásd a képeket 4 - 10



Helyezze be a vállhámcsíj elhelyező csat hálóját az alapon levő lyukba. 6

! Kérjük ellenőrizze a vállhámcsíj rögzítő irányát 10, hogy elkerülje a gyerek hátának megsértését ha a vállhámcsíj rögzítője ellenkező irányba van.

! Húzza meg a vállhámcsíj elhelyező csatjának hálóját, hogy meggyőződjön róla hogy a háló rögzítve van a tartóhoz.

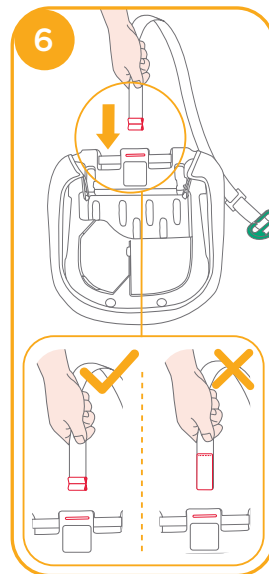

Treceți plasa și clema prin bara transversală, majd feszítse meg a hálót. 7 8

! Csúsztassa át a vállhmszijat, hogy állítson a háló hosszán.

! Csúsztassa át a vállhmszij helyező csatját, hogy meggyőződjön róla hogy a csat közel van a gyerek vállához, 9 -1, csatolja be a gépkocsi biztonsági övét. 9 -3

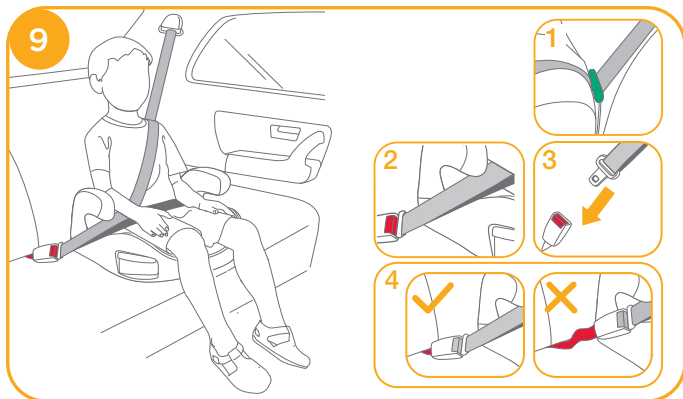
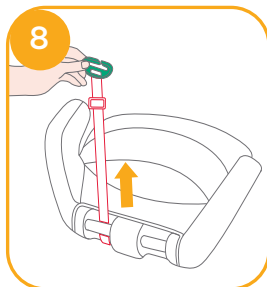
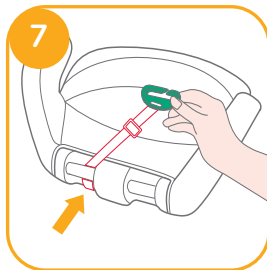

! A legbiztonságosabb szereléshez ajánlott, hogy a vállhmszij csatja a gyerek vállának legmagasabb szintjével legyen egy vonalban.

NE helyezze a gépkocsi biztonsági övét a kartámaszok fölé. Ennek a kartámasz alatt kell elhaladni. 9 -2

Az emelőszék nem használható ha a gépkocsi biztonsági övének csatja (anya) túl hosszú ahhoz hogy az emelőszéket biztonságosan rögzítse. 9 -4

! Miután a gyereket elhelyezte az emelőszéken, a biztonsági övet helyesen kell használni és győződjön meg, hogy a csípőövet alul viseli, hogy a medencét biztosan tartsa. 9

! Helyezze az emelőszéket szorosan az előre néző ülésnek, amely csípő/váll övvel van felszerelve.

! Minden csat, ami az emelőszéket a gépkocsihoz rögzíti szorosan kell álljon, minden öv ami a gyereket rögzíti a gyerek testéhez kell legyen állítva és az övek ne legyenek megcsavarodva.

10

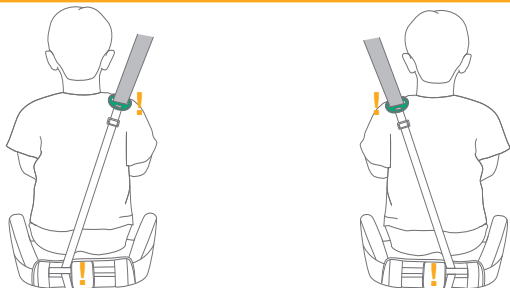

Gyerek az ülésen hátulnézet. ¹⁰

- ! A vállhámcsíj helyező csatja az alap függőleges csövén keresztül kell átmenjen a legtávolabbra onnan ahol a gépjármű öve a gyereken keresztül áthalad.
- ! Amikor nem használja, kérjük tárolja vállhámcsíj helyező csatját az alap alján.

Pohártartók használata

Lásd a képet ¹¹

11



A puha belsők eltávolítása

Lásd a képet ¹²

12

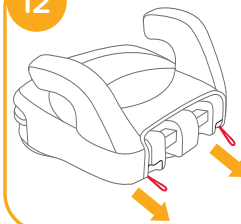

Gondozás és karbantartás

- ! Kérjük mossa a puha belsőt és a belső bélést hideg vízzel 30°C alatt.
- ! Ne vasalja a puha belsőt.
- ! Ne fehéritse vagy ne tisztítsa a puha belsőt.
- ! Ne használjon hígítás nélküli semleges mosószereket, benzint vagy más szerves oldószert a termék mosására. Ezek károsíthatják az emelőszéket.
- ! Szárításhoz ne csavarja nagy erővel a puha belsőt és a belső bélés. Ráncos maradhat a puha belső és a belső bélés.
- ! Kérjük akassza fel száradni a puha belsőt és a belső bélést az árnyékba.
- ! Amennyiben hosszú ideig nem használja az emelőszéket, kérjük vegye ki a gépkocsiból. Tegye az emelőszéket hűvös, száraz helyre, ahol a gyermek nem érheti el.



RO Bun venit la Joie™

Felicitări pentru că ați devenit parte din familia Joie! Ne bucurăm să participăm la călătoria alături de micuțul vostru. Când călătoriți cu boosterul fără spate din seria i-chapp™, aveți garanția că folosiți un scaun de siguranță pentru copii de înaltă calitate, complet certificat. Citiți cu atenție acest manual și urmați fiecare pas pentru a asigura o călătorie confortabilă și cea mai înaltă protecție pentru copilul dvs.

Pentru a utiliza acest scaun înălțător Joie în conformitate cu ECE R129/03, copilul trebuie să îndeplinească următoarele cerințe. Înălțimea copilului trebuie să fie între 135 cm-150 cm (vârsta 7-12 ani).

Scaun înălțător

Citiți toate instrucțiunile din manual înainte de asamblarea și utilizarea acestui produs.

! IMPORTANT: PĂSTRAȚI PENTRU CONSULTĂRI ULTERIOARE. CITIȚI CU ATENȚIE.

! Păstrați ghidul de pornire rapidă pentru referințe viitoare.

Pentru informații privind garanția, vizitați site-ul nostru web pe joiebaby.com

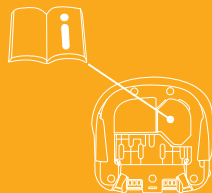

Lista componentelor

Înainte de montare, asigurați-vă că aveți toate componentele. Dacă lipsește o componentă, vă rugăm să contactați distribuitorul local. Montajul nu necesită niciun fel de scule.

- | | | | |
|---|-------------------------|---|---|
| 1 | Cotieră | 4 | Depozitare manual de instrucțiuni |
| 2 | Bază | 5 | Clemă de poziționare a centurii pentru umăr |
| 3 | Suporturi pentru sticle | 6 | Ancoră ham pentru umăr |

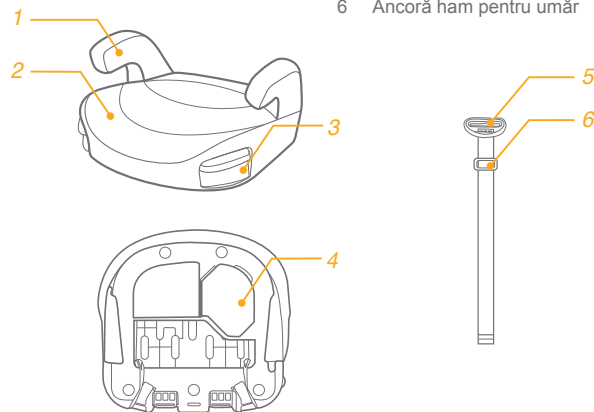

ATENȚIE

- ! NICIUN scaun nu poate garanta protecția completă împotriva rănirii în caz de accident. Cu toate acestea, utilizarea corectă a acestui scaun înălțător va reduce riscul rănirii grave sau al decesului copilului.
- ! Întotdeauna respectați instrucțiunile de instalare, acest lucru va asigura funcționarea la un nivel optim de siguranță.
- ! Aveți grijă ca articolele rigide și componentele din plastic ale scaunului înălțător să fie amplasate și instalate astfel încât să nu poată fi prinse de un scaun mobil sau de o ușă a vehiculului.
- ! Pentru a utiliza acest scaun înălțător în conformitate cu ECE R129/03, copilul trebuie să îndeplinească următoarele cerințe.
- ! Înălțimea copilului între 135cm -150 cm (vârsta: 7-12 ani). Doar orientat spre înainte (în direcția de deplasare a vehiculului)
- ! Scaunul înălțător trebuie înlocuit dacă a fost supus unor sarcini mari, în caz de accident sau dacă a fost abandonat.
- ! Acest scaun înălțător este destinat utilizării exclusive în mașină.
- ! Nu faceți modificări sau adăugări la scaunul înălțător fără aprobarea autorității de omologare de tip. În caz contrar, pot apărea riscuri grave pentru siguranță.

ATENȚIE

- ! NU folosiți scaunul dacă suprafețele sunt fierbinți de la lumina soarelui.
- ! Nu lăsați niciodată copilul nesupravegheat în scaun sau vehicul, nici măcar câteva minute.
- ! Orice bagaje sau alte obiecte care ar putea cauza răniri în cazul unui accident trebuie fixate corespunzător.
- ! Scaunul înălțător nu trebuie utilizat fără componentele moi.
- ! Componentele moi nu trebuie să fie înlocuite decât cu cele recomandate de producător, deoarece componentele moi sunt parte integrantă a performanței sistemului de fixare.
- ! Fixați întotdeauna copilul în scaunul înălțător, chiar și în călătorii scurte, deoarece acesta este momentul în care au loc cele mai multe accidente. NU lăsați acest scaun înălțător sau alte elemente neprinse în centură sau neasigurate în vehicul. Scoateți scaunul înălțător din mașină dacă nu este folosit în mod obișnuit și păstrați-l într-un mediu uscat, protejat de soare.
- ! Se recomandă să nu utilizați un scaun înălțător achiziționat la mâna a doua, al cărui istoric nu este cunoscut. Poate avea daune sau defecte structurale invizibile din cauza utilizării/depozitării incorecte.

ATENȚIE

- ! NU utilizați niciun punct de contact pentru suportul sarcinii decât cele descrise în instrucțiuni și marcate pe scaunul înălțător.
- ! NU instalați acest scaun înălțător în următoarele condiții:
 1. Scaunele vehiculului sunt orientate spre lateral sau spre spate, în raport cu direcția de rulare a vehiculului.
 2. Scaunele sunt mobile în timpul instalării.
- ! Consultați distribuitorul pentru probleme legate de întreținere, reparații și înlocuirea pieselor.
- ! Pentru a evita arsurile, nu puneți niciodată lichide fierbinți în suporturile pentru sticle.

Urgențe

În caz de urgență sau accidente, este esențial să îi fie acordate primul ajutor și tratament medical copilului.

Informații referitoare la produs

1. Acesta este un sistem de siguranță îmbunătățit pentru copii, destinat utilizării ca sistem universal de siguranță pentru copii, non-integral de la 135-150 cm.
2. Este aprobat conform celui mai recent Regulament al ONU R129/03.

Produs	Scaun înălțător
Materiale	Plastic, metal, textil
Nr. brevet	Brevet în așteptare
Potrivit pentru	Copii de înălțime 135cm-150 cm (vârsta 7-12 ani).
Instalare	Orientată înainte (în direcția deplasării vehiculului)

Preocupări legate de instalare

Consultați imaginile 1 - 3

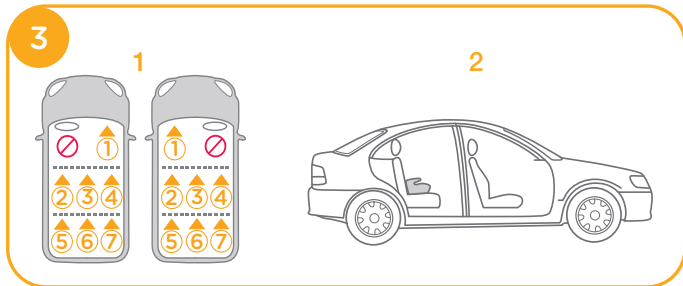
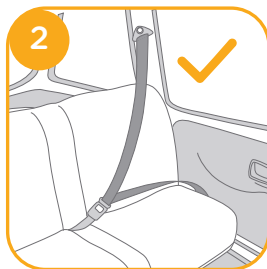
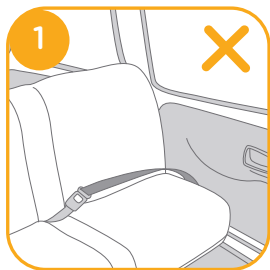

Instalarea cu centură de siguranță în 3 puncte

Consultați imaginile 4 - 10

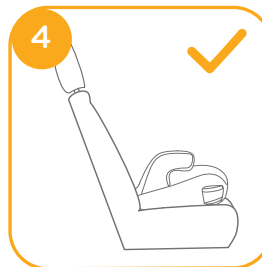

Introduceți capătul chingii clemei de poziționare a centurii pentru umăr în orificiul de pe bază. 6

! Verificați direcția ancorei hamului pentru umăr, conform 10, pentru a evita rănirea spatelui copilului în cazul poziționării inverse a ancorei hamului pentru umăr.

! Trageți ușor de chinga de poziționare a centurii pentru umăr, pentru a fixa bine chinga de bază.

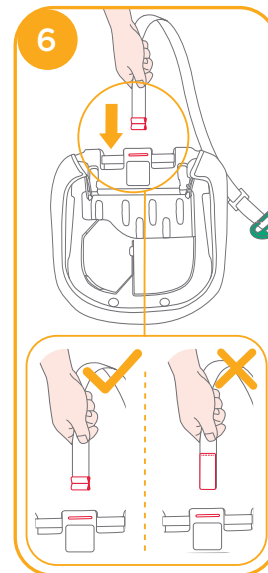

Trageți centura de siguranță și cuplați-o după ce o treceți prin bara transversală și tensionați chinga. 7 8

! Glisați ancora pentru umăr pentru a regla lungimea chingii.

! Glisați clema de poziționare a centurii pentru umăr pentru a vă asigura că clema este aproape de umărul copilului, 9 -1 fixați centura de siguranță a vehiculului. 9 -3

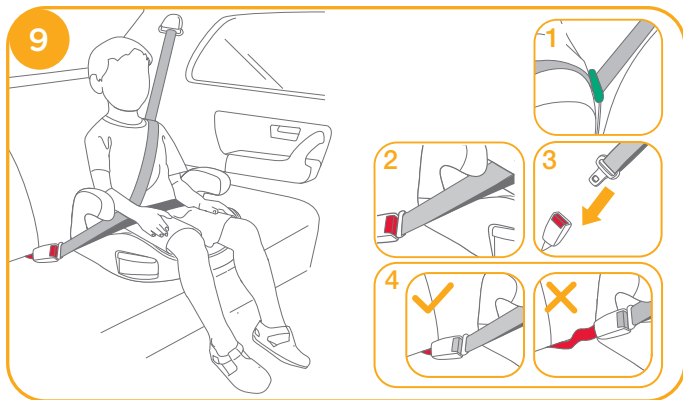
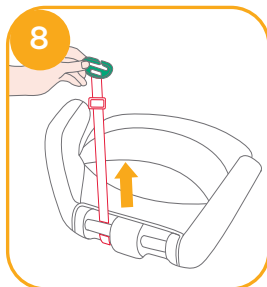
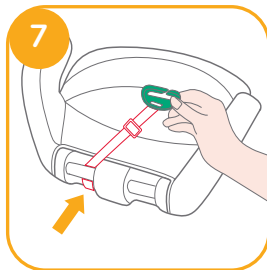

! Pentru cea mai sigură instalare, clema de poziționare a centurii de umăr trebuie să fie la nivelul punctului cel mai înalt al umărului copilului.

NU așezați centura de siguranță a vehiculului peste cotiere. Aceasta trebuie să treacă pe sub cotiere.

9 -2

Scaunul înălțător nu poate fi utilizat dacă catarama centurii de siguranță a vehiculului (capătul cataramei mamă) este prea lungă pentru a ancora fix scaunul înălțător. 9 -4

! După ce ați pus copilul în acest scaun înălțător, centura de siguranță trebuie utilizată corect și trebuie să vă asigurați că toate curelele pentru abdomen sunt așezate exclusiv în poziție foarte joasă, astfel încât zona bazinului să fie fixată ferm. 9

! Așezați ferm un înălțător pe spatele unui scaun orientat spre direcția de mers, echipat cu o centură de picioare/umăr.

! Orice curele folosite pentru fixarea sistemului de siguranță în vehicul trebuie să fie bine strânse, orice curele folosite pentru fixarea copilului trebuie să fie ajustate în funcție de corpul copilului și aceste curele nu trebuie să fie răsucite.

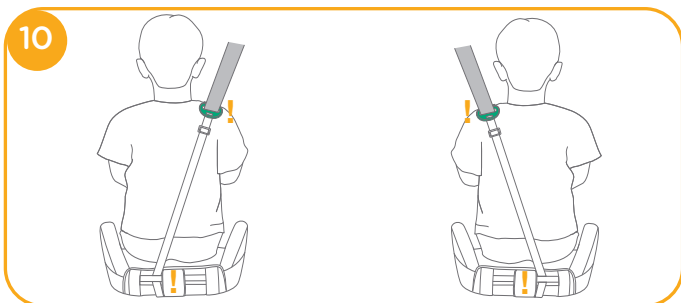

Vedere din spate a copilului stând în scaun. 10

! Clema de poziționare a centurii diagonale trebuie atașată pe bara verticală a bazei în cea mai îndepărtată poziție de cea în care centura pentru umăr a vehiculului stă pe copil.

! Depozitați clema de poziționare a curelei pentru umăr în partea de jos a bazei atunci când nu o utilizați.

Folosirea suporturilor pentru pahare

Consultați imaginea 11

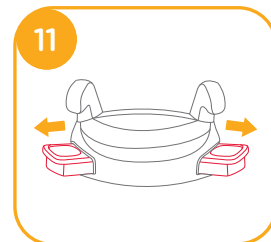

Demontarea părților moi

Consultați imaginea 12

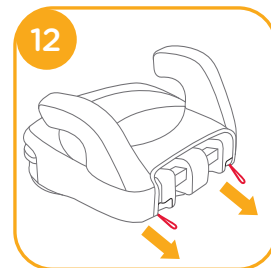

Îngrijire și întreținere

- ! Spălați componentele moi și căptușeala interioară cu apă rece, sub 30°C.
- ! Nu călcați componentele moi.
- ! Nu înălbiiți sau nu curățați chimic componentele moi.
- ! Nu utilizați detergenți neutri nediluțați pe bază de benzină sau alți solvenți organici pentru spălare. Aceasta poate cauza deteriorarea scaunului.
- ! Nu răsuciți cu forță mare componentele moi și căptușeala interioară pentru a le usca. Poate lăsa cute în componentele moi și căptușeala interioară.
- ! Lăsați componentele moi și căptușeala interioară să se usuce în aer liber, la umbră.
- ! Îndepărtați scaunul înălțător de pe scaunul vehiculului dacă nu îl folosiți pentru o perioadă lungă de timp. Depozitați scaunul înălțător într-un loc răcoros și uscat și în care copilul nu îl poate accesa.



EL Καλώς ήλθατε στη Joie™

Συγχαρητήρια, γίνετε μέλος της οικογένειας Joie! Είμαστε ιδιαίτερα ενθουσιασμένοι που θα βρισκόμαστε μαζί στο ταξίδι σας με το μικρό σας. Όταν ταξιδεύετε με το booster χωρίς πλάτη της σειράς i-charp™, χρησιμοποιείτε ένα πλήρως πιστοποιημένο παιδικό κάθισμα ασφαλείας υψηλής ποιότητας. Διαβάστε προσεκτικά αυτό το εγχειρίδιο και ακολουθήστε κάθε βήμα για να εξασφαλίσετε άνετη μετακίνηση και βέλτιστη προστασία για το παιδί σας.

Για να χρησιμοποιήσετε αυτό το booster της Joie με τους συνδέσμους σύμφωνα με τον Κανονισμό ECE R129/03, το παιδί σας πρέπει να πληροί τις ακόλουθες απαιτήσεις.

Ύψος παιδιού 135cm-150cm (Ηλικία αναφοράς 7-12 έτη).

Booster

Διαβάστε όλες τις οδηγίες σε αυτό το εγχειρίδιο πριν την εγκατάσταση και χρήση του προϊόντος.

**! ΣΗΜΑΝΤΙΚΟ: ΦΥΛΑΞΤΕ ΓΙΑ ΜΕΛΛΟΝΤΙΚΗ ΑΝΑΔΡΟΜΗ.
ΔΙΑΒΑΣΤΕ ΠΡΟΣΕΚΤΙΚΑ.**

! Παρακαλώ κρατήστε τον οδηγό γρήγορης εκκίνησης για μελλοντική αναφορά.

Για πληροφορίες σχετικά με την εγγύηση, επισκεφθείτε την ιστοσελίδα μας στο joiebaby.com

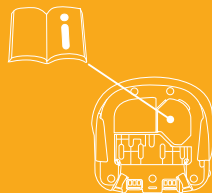

Λίστα Τεμαχίων

Σιγουρευτείτε ότι όλα τα κομμάτια είναι διαθέσιμα πριν την συναρμολόγηση. Αν λείπει κάποιο κομμάτι επικοινωνήστε με τον πωλητή σας. Δεν χρειάζονται εργαλεία για την συναρμολόγηση.

- 1 Στήριγμα χεριών
- 2 Βάση
- 3 Βάσεις ποτηριών
- 4 Αποθηκευτικός θάλαμος εγχειριδίου οδηγών
- 5 Κλιπ τοποθέτησης ζώνης ώμου
- 6 Άγκιστρο ιμάντα ώμου

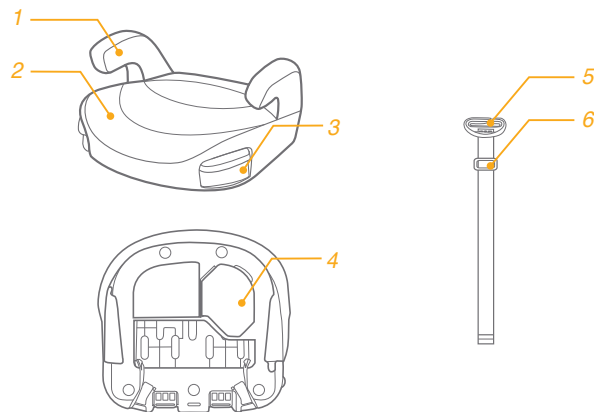

ΠΡΟΕΙΔΟΠΟΙΗΣΗ

- ! ΚΑΝΕΝΑ Booster δεν μπορεί να εγγυηθεί πλήρη προστασία από τραυματισμούς σε περίπτωση ατυχήματος. Η ορθή ωστόσο χρήση του συγκεκριμένου booster θα μειώσει τον κίνδυνο σοβαρού τραυματισμού ή θανάτου για το παιδί σας.
- ! Ακολουθείτε πάντα σωστά τις οδηγίες εγκατάστασης, ώστε να διασφαλίζεται ότι το booster παρέχει βέλτιστο επίπεδο ασφάλειας.
- ! Φροντίστε ώστε τα άκαμπτα αντικείμενα και τα πλαστικά μέρη του booster να τοποθετηθούν και να εγκατασταθούν με τρόπο που να μην είναι δυνατόν να παγιδευτούν από ένα κινητό κάθισμα ή την πόρτα του οχήματος.
- ! Για να χρησιμοποιήσετε αυτό το booster σύμφωνα με τον Κανονισμό ECE R129/03, το παιδί σας πρέπει να πληροί τις ακόλουθες απαιτήσεις.
- ! Ύψος παιδιού 135cm-150cm (ηλικία αναφοράς: 7-12 έτη). Μόνο κατεύθυνση προς τα εμπρός (σε σχέση με την κίνηση του οχήματος)
- ! Το booster πρέπει να αντικατασταθεί εάν υποστεί έντονη καταπόνηση σε περίπτωση ατυχήματος ή εάν πέσει κάτω.
- ! Αυτό το κάθισμα booster προορίζεται μόνο για χρήση στο αυτοκίνητο.

ΠΡΟΕΙΔΟΠΟΙΗΣΗ

- ! Μην κάνετε αλλαγές ή προσθήκες στο booster χωρίς την έγκριση της αρχής έγκρισης τύπου. Αν δεν τηρήσετε πιστά την οδηγία αυτή, ενδέχεται να προκύψουν θέματα ασφάλειας.
- ! ΜΗΝ χρησιμοποιείτε το κάθισμα εάν οι επιφάνειες είναι πολύ ζεστές από το φως του ήλιου.
- ! Ποτέ μην αφήνετε το παιδί στο booster χωρίς επίβλεψη, έστω και για λίγα λεπτά.
- ! Τυχόν αποσκευές ή άλλα αντικείμενα που μπορούν να προκαλέσουν τραυματισμούς σε περίπτωση σύγκρουσης, θα πρέπει να ασφαρίζονται κατάλληλα.
- ! Το booster δεν πρέπει να χρησιμοποιείται χωρίς τα υφασμάτινα στοιχεία.
- ! Τα υφασμάτινα στοιχεία του booster δεν πρέπει να αντικαθίστανται από οποιαδήποτε άλλα, εκτός από εκείνα που προτείνονται από τον κατασκευαστή, καθώς τα υφασμάτινα στοιχεία αποτελούν αναπόσπαστο μέρος της απόδοσης του παιδικού καθίσματος ασφαλείας.
- ! Ασφαλίστε πάντα το παιδί στο booster ακόμη και όταν πρόκειται για σύντομες διαδρομές, καθώς σε αυτές συμβαίνουν τα περισσότερα ατυχήματα. ΜΗΝ αφήνετε αυτό το booster ή άλλα αντικείμενα μη ασφαλισμένα στο όχημά σας. Αφαιρείτε το κάθισμα booster από το αυτοκίνητο εάν δεν χρησιμοποιείται τακτικά και φυλάσσετε σε ξηρό, προστατευμένο από τον ήλιο περιβάλλον.

ΠΡΟΕΙΔΟΠΟΙΗΣΗ

- ! Συνιστάται να μην χρησιμοποιείτε μεταχειρισμένο κάθισμα booster του οποίου το ιστορικό δεν είναι γνωστό. Μπορεί να έχει υποστεί μη ορατές δομικές βλάβες ή ελαττώματα λόγω λανθασμένης χρήσης/ αποθήκευσης.
- ! ΜΗ χρησιμοποιείτε οποιαδήποτε σημεία επαφής που φέρουν φορτίο εκτός αυτών που περιγράφονται στις οδηγίες και επισημαίνονται στο booster.
- ! ΜΗΝ εγκαθιστάτε το booster υπό τις ακόλουθες συνθήκες:
 1. Καθίσματα αυτοκινήτου με πλαϊνή ή οπίσθια κατεύθυνση ως προς την κατεύθυνση κίνησης του οχήματος.
 2. Καθίσματα αυτοκινήτου που μετακινούνται κατά την εγκατάσταση.
- ! Συμβουλευτείτε το κατάστημα πώλησης για ζητήματα που αφορούν τη συντήρηση την επισκευή και την αντικατάσταση εξαρτημάτων.
- ! Για να αποφύγετε εγκαύματα, μην βάζετε ποτέ ζεστά υγρά στη βάση ποτηριού του booster.

Έκτακτη ανάγκη

Σε περίπτωση έκτακτης ανάγκης ή ατυχήματος, η παροχή των πρώτων βοηθειών στο παιδί σας και η άμεση αναζήτηση ιατρικής περίθαλψης αποτελούν επιτακτική ανάγκη.

Πληροφορίες προϊόντος

1. Πρόκειται για ένα ενισχυμένο σύστημα συγκράτησης παιδιών, το οποίο προορίζεται να χρησιμοποιηθεί ως μη ενσωματωμένο σύστημα συγκράτησης για παιδιά ύψους 135-150cm.
2. Έχει εγκριθεί σύμφωνα με τον τελευταίο Κανονισμό R129/03 του ΟΗΕ.

Προϊόν	Κάθισμα Booster
Υλικά	Πλαστικά, μέταλλα, υφάσματα
Αριθμός ευρεσιτεχνίας	Διπλώματα ευρεσιτεχνίας σε εκκρεμότητα
Κατάλληλο για	Ύψος παιδιού 135cm-150cm (Ηλικία αναφοράς 7-12 έτη).
Εγκατάσταση	Κατεύθυνση προς τα εμπρός (κατεύθυνση κίνησης του οχήματος)

Σημεία προσοχής κατά την εγκατάσταση

Δείτε τις εικόνες 1 - 3

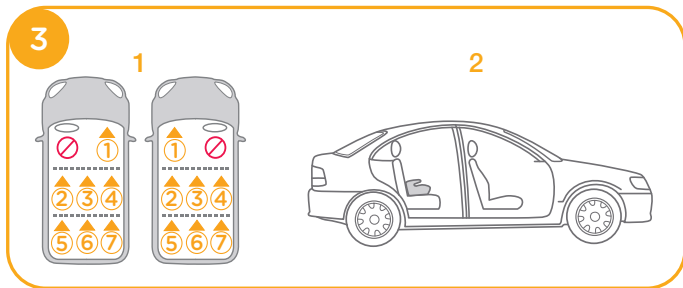
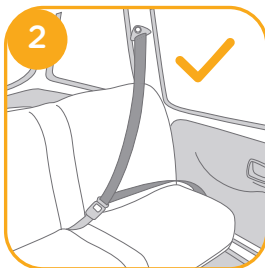
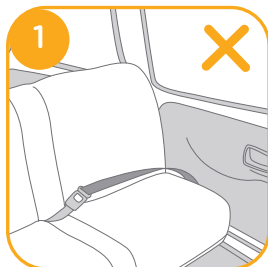

Εγκατάσταση με ζώνη 3 σημείων

Δείτε τις εικόνες 4 - 10

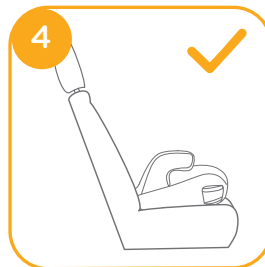

Περάστε το άκρο του ιμάντα με το κλιπ τοποθέτησης ζώνης ώμου στην οπή στη βάση. 6

! Ελέγξτε την κατεύθυνση του άγκιστρου του ιμάντα ώμου όπως φαίνεται στην εικόνα 10 για να αποφύγετε τυχόν τραυματισμό της πλάτης του παιδιού σε περίπτωση που το άγκιστρο του ιμάντα ώμου είναι στην αντίθετη κατεύθυνση.

! Τραβήξτε ελαφρά τον ιμάντα με το κλιπ τοποθέτησης της ζώνης ώμου για να βεβαιωθείτε ότι ο ιμάντας έχει στερεωθεί στη βάση.

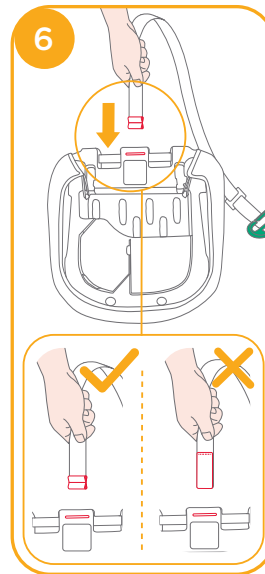

Περάστε τον ιμάντα και το κλιπ μέσα από την εγκάρσια ράβδο, στη συνέχεια, τεντώστε τον ιμάντα. 7 8

! Σύρετε το άγκιστρο του ιμάντα ώμου για να ρυθμίσετε το μήκος του ιμάντα.

! Σύρετε το κλιπ τοποθέτησης της ζώνης ώμου για να βεβαιωθείτε ότι το κλιπ βρίσκεται κοντά στον ώμο του παιδιού, 9 -1 δέστε τη ζώνη ασφαλείας του οχήματος. 9 -3

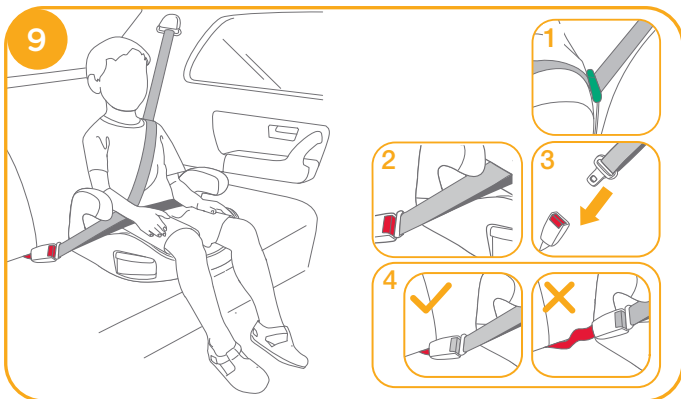
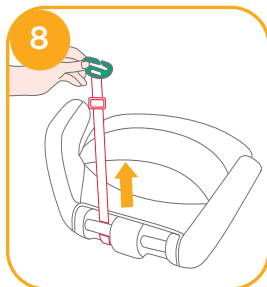
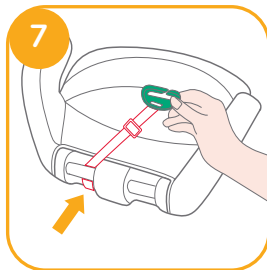

! Για να επιτύχετε την ασφαλέστερη εγκατάσταση, προτείνουμε να τοποθετήσετε το κλιπ τοποθέτησης της ζώνης ώμου στο ίδιο επίπεδο με το υψηλότερο σημείο του ώμου του παιδιού.

ΜΗΝ τοποθετείτε τη ζώνη ασφαλείας του οχήματος πάνω από τα στηρίγματα βραχιόνων. Πρέπει να περάσει κάτω από τα στηρίγματα βραχιόνων. 9 -2

Το κάθισμα booster δεν μπορεί να χρησιμοποιηθεί εάν η πόρπη της ζώνης ασφαλείας του οχήματος (θηλυκό άκρο πόρπης) είναι πάρα πολύ μακριά για να συγκρατήσει με ασφάλεια το κάθισμα booster. 9 -4

! Κατά τη χρήση του συγκεκριμένου booster, η ζώνη ασφαλείας πρέπει να χρησιμοποιείται σωστά και να διασφαλίζεται ότι οι ιμάντες μέσης περνούν χαμηλά, έτσι ώστε η λεκάνη να συγκρατείται σταθερά. 9

! Τοποθετήστε το booster σταθερά στην πλάτη του καθίσματος ενός οχήματος που διαθέτει ιμάντα μέσης/ώμου.

! Οι ιμάντες που συγκρατούν το booster στο όχημα πρέπει να είναι σφιχτοί, ενώ οι ιμάντες που συγκρατούν το παιδί πρέπει να προσαρμόζονται στο σώμα του παιδιού και δεν πρέπει να συστρέφονται.

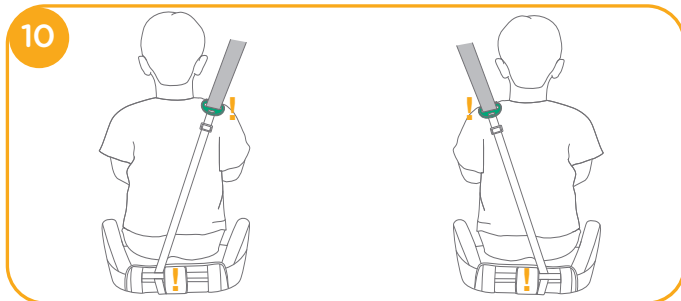

Πίσω όψη παιδιού καθισμένου στο κάθισμα. 10

! Το κλιπ τοποθέτησης της ζώνης ώμου πρέπει να περνάει μέσα από την κατακόρυφη ράβδο της βάσης που βρίσκεται μακρύτερα από το σημείο που η ζώνη ώμου του οχήματος περνά διαγώνια από τον κορμό του παιδιού.

! Αποθηκεύετε το κλιπ τοποθέτησης ζώνης ώμου στο κάτω μέρος της βάσης όταν δεν το χρησιμοποιείτε.

Χρήση βάσης ποτηριού

Δείτε την εικόνα 11

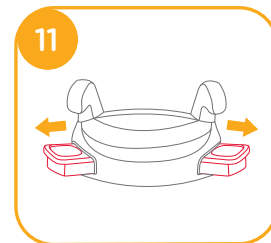

Αφαίρεση μαλακών στοιχείων

Δείτε την εικόνα 12

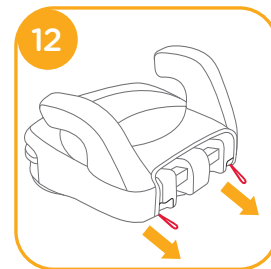

Φροντίδα και συντήρηση

- ! Πλένετε τα υφασμάτινα στοιχεία και την εσωτερική επένδυση με κρύο νερό, σε θερμοκρασία κάτω των 30°C.
- ! Μη σιδερώνετε τα υφασμάτινα στοιχεία.
- ! Μη χρησιμοποιείτε λευκαντικό ή υποβάλετε σε στεγνό καθάρισμα τα υφασμάτινα στοιχεία.
- ! Μη χρησιμοποιείτε αδιάλυτο ουδέτερο απορρυπαντικό, βενζίνη ή άλλο οργανικό διαλύτη για να πλύνετε το booster. Ενδέχεται να προκαλέσουν φθορά στο booster.
- ! Μη στύβετε υπερβολικά τα υφασμάτινα στοιχεία και την εσωτερική επένδυση για να στεγνώσουν. Αυτό ενδέχεται να δημιουργήσει ζάρες στα υφασμάτινα στοιχεία και την εσωτερική επένδυση.
- ! Κρεμάστε τα υφασμάτινα στοιχεία και την εσωτερική επένδυση για να στεγνώσουν σε ίσκιο.
- ! Αφαιρέστε το booster από το κάθισμα του οχήματος αν δεν πρόκειται να χρησιμοποιηθεί για μεγάλο χρονικό διάστημα. Τοποθετήστε το booster σε δροσερό, ξηρό χώρο και σε σημείο, στο οποίο δεν έχει πρόσβαση το παιδί σας.



TR Joie™'ye Hoş Geldiniz

Joie ailesinin bir parçası olduğunuz için tebrikler! Çocuğunuz ile birlikte yapacağınız seyahatinizin bir parçası olmak bizi fazlasıyla heyecanlandırıyor. Sırt yükselticisiz i-chapp™ serisi ile seyahat ederken, yüksek kaliteli, tam sertifikalı, güvenliği artırılmış bir çocuk koltuğu kullanırsınız. Lütfen bu kılavuzu dikkatlice okuyun ve çocuğunuz için rahat bir sürüş ve en iyi korumayı sağladığınızdan emin olmak için her adımı izleyin.

ECE R129/03 yönetmeliğine göre bağlantılara sahip bu Joie yüksek sırtlı koltuğu kullanmak için, çocuğunuzun aşağıdaki gereklilikleri karşılaması gerekir.
Çocuğın boyu 135cm-150cm (Referans yaş 7-12 yaş).

Yardımcı

Lütfen ürünü takmadan ya da kullanmadan önce bu kılavuzdaki tüm talimatları okuyun.

! ÖNEMLİ: İLERİDE BAŞVURMAK İÇİN SAKLAYIN. LÜTFEN DİKKATLİCE OKUYUN.

! Hızlı başlangıç kılavuzunu ileride başvurmak üzere saklayınız.

Garanti bilgileri için lütfen joiebaby.com adresindeki web sitemizi ziyaret edin.

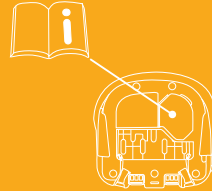

Parça Listesi

Montaj öncesinde tüm parçaların mevcut olduğunu doğrulayın. Eksik parça varsa, lütfen yerel satıcınıza başvurun. Montaj için herhangi bir alete gerek yoktur.

- | | | | |
|---|-------------------|---|-----------------------------------|
| 1 | Kolçak | 4 | Kullanım Kılavuzu Saklama Bölmesi |
| 2 | Taban | 5 | Omuz kemeri konumlandırma klipsi |
| 3 | Bardak Tutucuları | 6 | Omuz kayışı tutturma noktası |

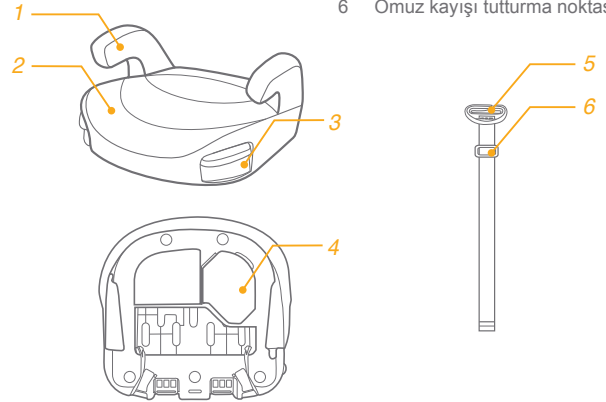

UYARI

- ! Hiçbir yardımcı kaza hâlinde tam koruma garanti edemez. Ancak bu yardımcının doğru kullanılması, çocuğunuzun ciddi yaralanma veya ölüm riskini azaltacaktır.
- ! Kurulum talimatlarını daima doğru bir şekilde takip etmeye özen gösterin; bu, yardımcının optimum güvenlik seviyesinde çalışmasını sağlar.
- ! Yardımcının sert ve plastik parçalarının, hareketli bir koltuğa veya aracın bir kapısına sıkışmayacak şekilde yerleştirilip monte edilmeleri gerektiğine dikkat edin.
- ! ECE R129/03 yönetmeliğine göre bu yardımcıyı kullanmak için, çocuğunuzun aşağıdaki gereklilikleri karşılaması gerekir.
- ! Çocuğun boyu 135cm-150cm (referans yaş: 7-12 yaş). Yalnız öne dönük (araç seyahat yönünde)
- ! Yardımcı koltuk, bir kaza durumunda ağır yüklerle maruz kalırsa veya düşerse değiştirilmelidir.
- ! Bu yardımcı, yalnız arabada kullanılmak üzere tasarlanmıştır.
- ! Tür onay yetkili kuruluşunun onayı olmadan yardımcı koltukta herhangi bir değişiklik veya ekleme yapmayın. Bu, ciddi güvenlik sorunlarına neden olabilir.
- ! Yüzeyler güneş nedeniyle çok fazla ısınmışsa koltuğu KULLANMAYIN.

UYARI

- ! Çocuğu, bir kaç dakika için bile olsa, yardımcı koltukta veya araçta gözetimsiz bırakmayın.
- ! Çarpışma durumunda yaralanmalara neden olabilecek herhangi bir bavul veya diğer nesnelere uygun biçimde sabitlenmelidir.
- ! Yardımcı, tekstil malzemeler olmadan kullanılmamalıdır.
- ! Koltuk performansının önemli bir parçasını oluşturduklarından, yardımcının tekstil malzemeleri üretici firmanın önerdiğinin dışındakilerle değiştirilmemelidir.
- ! Çocuğu, çoğu kazanın meydana geldiği kısa gezilerde bile mutlaka yardımcıya sabitleyin. Bu yardımcıyı veya diğer öğeleri aracınızda kemersiz veya sabitlenmemiş bir halde bırakmayın. Düzenli kullanılmadığı zamanlarda yardımcı koltuğu araçtan çıkarın ve kuru, güneşten korunan bir ortamda saklayın.
- ! Geçmiş bilinmeyen ikinci el bir yardımcı koltuk kullanmanız önerilmez. Yanlış kullanım/saklama nedeniyle görünmeyen yapısal hasarlar veya kusurlar içerebilir.
- ! Yardımcıda işaretlenen ve talimatlarda belirtilenlerin dışında herhangi bir yük karşılama temas noktasını KULLANMAYIN.

UYARI

! Aşağıdaki koşullarda bu yardımcıyı KURMAYIN:

1. Aracın gidiş yönüne göre yanlara veya arkaya dönük araç koltukları.

2. Kurulum sırasında hareket eden araç koltukları.

! Bakım onarımı ve parça değişimi ile ilgili sorunlar için satıcıya danışın.

! Yanıkları önlemek için yükselticinizin bardaklıklarına asla sıcak sıvılar koymayın.

Acil Durum

Acil durum veya kaza hâlinde, ilk yardım ve tıbbi tedavi yoluyla çocuğunuzla hemen ilgilenilmesini sağlamak çok önemlidir.

Ürün Bilgisi

1. Bu, 135-150 cm arası Entegre Olmayan Evrensel Geliştirilmiş Çocuk Koltuğu Sistemi olarak kullanılmak üzere üretilmiş Geliştirilmiş Çocuk Koltuğu Sistemidir.
2. En son BM R129/03 Yönetmeliğine göre onaylanmıştır.

Ürün	Yardımcı koltuğu
Malzemeler	Plastik, Metal, Kumaş
Patent No.	Patentler beklemededir
Uygunluk	Çocuğun boyu 135cm-150cm (Referans yaş 7-12 yaş).
Kurulum	Öne dönük (araç seyahat yönü)

Kurulumla İlgili Dikkat Edilecek Hususlar

Bkz. resim 1 - 3

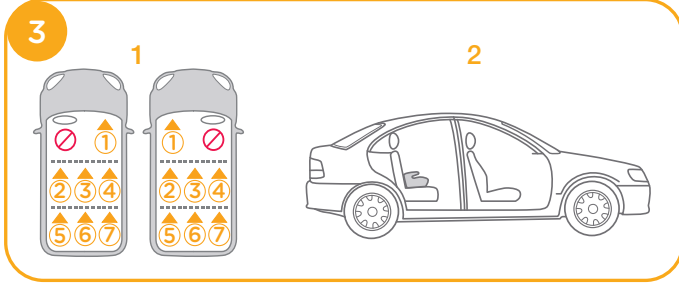
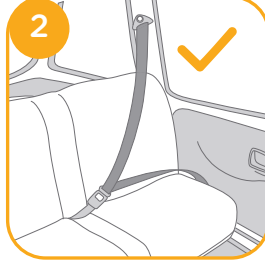
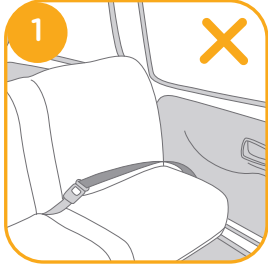

3 noktalı kayışla kurulum

Bkz. resim 4 - 10



Omuz kemeri konumlandırma klipsinin ucunu tabandaki deliğe sokun. 6

! Omuz kayışı bağlantısı aksi yönde ise, çocuğun sırtına zarar vermemek için lütfen omuz kayışı bağlantısının yönünü 10'deki gibi kontrol edin.

! Kayışın tabana sabitlendiğinden emin olmak için omuz kemeri konumlandırma klipsi kayışını hafifçe çekin.

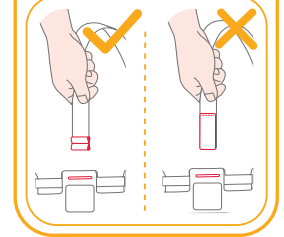
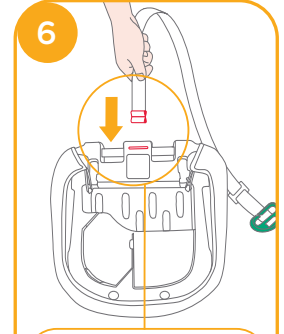

Dokumayı ve klipsi çapraz çubuktan geçirin ve kayışı gerdirin. 7 8

! Kayış uzunluğunu ayarlamak için yan omuz kemeri ankrajını kaydırın.

! Omuz kemeri konumlandırma klipsini, çocuğun omzuna yakın olduğundan emin olmak için kaydırın, 9 -1 araç emniyet kemerinin tokasını takın. 9 -3

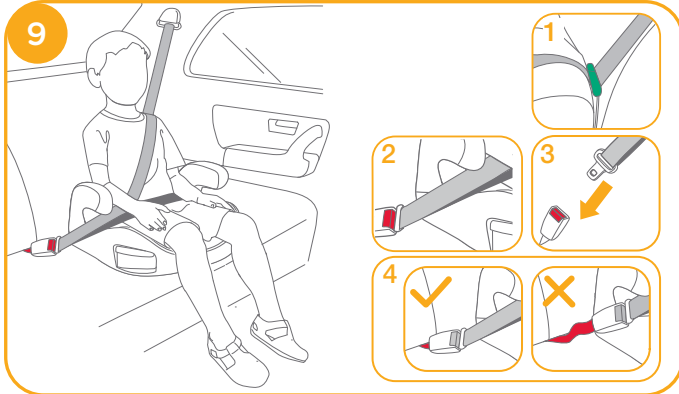
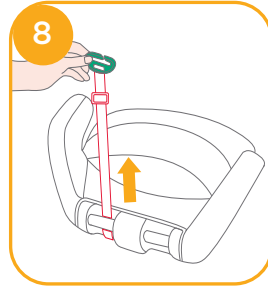
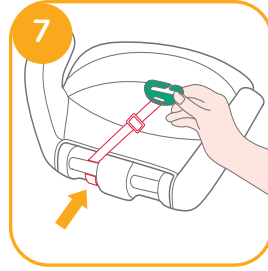

! En güvenli kurulum için, omuz kemeri konumlandırma klipsinin çocuğun omzunun en yüksek noktasıyla aynı seviyede olmasını öneririz.

Araç emniyet kemerini kolçakların üzerinde konumlandırmayın. Kolçakların altından geçmelidir.

9 -2

Yardımcı, araç emniyet kemeri tokası (dişi toka ucu) yükselticiyi güvenli biçimde tutturmak için çok uzunsa, kullanılamaz. 9 -4

! Çocuğunuz bu yardımcıya yerleştirildikten sonra, güvenlik kemeri doğru kullanılmalıdır ve herhangi bir kucak kemerinin altta olduğundan emin olun, böylece leğen kemiğine tam olarak oturmalıdır. 9

! Koltuğu, kucak/omuz kemeriyle donatılmış öne bakan araç koltuğunun arkasına karşı sıkıca yerleştirin.

! Yükselticiyi araca bağlayan kayışlar sıkı olmalı, çocuğu tutan kayışlar çocuğun vücuduna göre ayarlanmalı ve kayışlar bükülmemelidir.

10

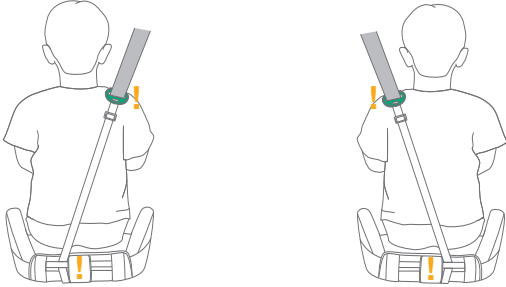

Koltukta oturan çocuğun arkadan görünüş. 10

- ! Omuz kemeri konumlandırma klipsi, tabanın, omuz kemerinin çocuk boyunca ilerlediği konumdan en uzaktaki dikey çubuğu boyunca geçmelidir.
- ! Lütfen kullanmadığınızda omuz kemeri konumlandırma klipsini tabanın altında saklayın.

Bardaklık Kullanımı

Bkz. resim 11

11

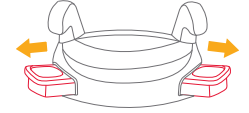

Tekstil Malzemelerini Ayırma

Bkz. resim 12

12

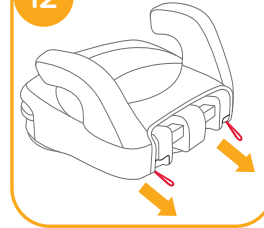

Temizlik ve Bakım

- ! Lütfen tekstil malzemeleri ve iç ped kısmını 30°C'nin altındaki soğuk su ile yıkayın.
- ! Yumuşak eşyaları ütölemeyin.
- ! Tekstil malzemelerinde ağartıcı kullanmayın veya kuru temizlemeye vermeyin.
- ! Yardımcıyı yıkamak için sulandırılmayan nötr deterjan, benzin veya diğer organik çözücü kullanmayın. Bu işlem yardımcıya zarar verebilir.
- ! Büyük bir güç kullanarak kurutmak için yumuşak eşyaları ve iç pedi bükmeyin. Yumuşak eşyalarda ve iç pedde kırışıklık bırakabilir.
- ! Lütfen yumuşak eşyaları ve iç pedi gölgede asarak kurutun.
- ! Uzun süre kullanılmıyacaksa lütfen yardımcıyı aracın koltuğundan çıkarın. Yardımcıyı serin, kuru bir yerde ve çocukların erişemeyeceği bir yerde saklayın.



قائمة الأجزاء

يرجى التأكد من توافر كافة الأجزاء قبل القيام بالتركيب، وفي حالة فقدان أي من الأجزاء، يرجى الاتصال بلاموزع المحلي. لا داع لاستخدام أية أدوات لتركيب العربة.

- 4 حجيبة تخزين دليل التعليمات
- 5 م شبك تثبيت حزام الكتف
- 6 مثبت مجموعة أحزمة الكتف

- 1 مسند الذراع
- 2 القاعدة
- 3 حوامل الأكواب

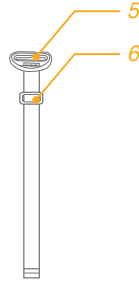
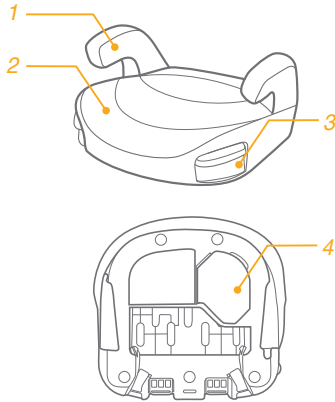

تهانينا لإضمامكم إلى عائلة Joie! إننا في غاية السعادة لاشتراكنا في رحلتك مع طفلك الصغير؛ فاستخدام المقعد الداعم عدم الظهر من السلسلة i-chapp™ أثناء القيادة يضمن لك تقييد حركة طفلك بتقنية محسنة وعالية الجودة وبأقصى درجات السلامة المعتمدة بالكامل. يرجى قراءة هذا الدليل بعناية واتباع كل خطوة فيه لضمان قيادة مريحة وتوفير أفضل حماية لطفلك.

لاستخدام مقعد Joie هذا المزود بوصلات وفقاً لمعيار ECE R129/03 الصادر على اللجنة الاقتصادية لأوروبا، يجب أن يستوفي طفلك الشروط التالية:

طول الطفل من ١٣٥ إلى ١٥٠ سم (السن المرجعية من ٧ إلى ١٢ سنة).

المقعد الداعم

الرجاء قراءة جميع التعليمات الواردة في هذا الدليل قبل تركيب المنتج واستخدامه.

! ملاحظة مهمة: احتفظ بهذا الدليل للرجوع إليه في المستقبل. الرجاء قراءته بعناية.

! يرجى الاحتفاظ بدليل البدء السريع للرجوع إليه في المستقبل.

للاطلاع على معلومات الضمان؛ الرجاء زيارة موقعنا على الويب،

و عنوانه joiebaby.com

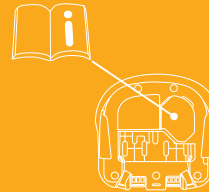

- ! ليس هناك أي مقعد داعم يضمن الحماية الكاملة عند وقوع حادث. ومع ذلك، فإن الاستخدام الجيد لهذا المقعد من شأنه الحد من خطر تعرض الطفل لإصابة خطيرة أو الوفاة.
- ! توخّ العناية دائماً لاتباع تعليمات التركيب بشكل صحيح؛ فهذا من شأنه ضمان أداء المقعد الداعم بمستوى أمثل للسلامة.
- ! توخّ العناية لوضع العناصر الصلبة والأجزاء البلاستيكية وتركيبها في المقعد الداعم بحيث لا تكون عرضة للاحتجاز في مقعد متحرك أو في باب السيارة.
- ! لاستخدام هذا المقعد الداعم وفقاً لللائحة ECE R1۲۹/۰۳ الصادرة عن اللجنة الاقتصادية لأوروبا، يجب أن يستوفي طفلك الشروط التالية:
- ! طول الطفل من ۱۳۵ إلى ۱۵۰ سم (السن المرجعية: من ۷ إلى ۱۲ سنة). الاتجاه للأمام فقط (في اتجاه سير السيارة).
- ! ينبغي استبدال المقعد الداعم إذا تعرّض لأحمال ثقيلة في حالة وقوع حادث أو إذا سقط.
- ! هذا المقعد الداعم غير مصمم إلا للاستخدام في سيارة.
- ! تجنب إجراء أي تعديلات أو إضافات على المقعد الداعم دون موافقة من هيئة الموافقة المختصة. وإلا، فقد تحدث مشاكل في الأمان.
- ! لا تستخدم المقعد إذا كانت الأسطح ساخنة للغاية بسبب أشعة الشمس.

- ! لا تترك الطفل أبداً دون مراقبة في المقعد الداعم أو السيارة، حتى ولو لبضع دقائق.
- ! يجب إحكام تثبيت أي أمتعة أو أي أشياء أخرى قد تحدث إصابات في حالة حدوث تصادم.
- ! يحظر استخدام المقعد الداعم بدون القطع اللينة.
- ! يتعين عدم إزالة القطع اللينة في المقعد الداعم واستخدام أي أشياء أخرى غير الموصى بها من قِبَل المُصنِّع؛ إذ تشكّل القطع اللينة جزءاً لا يتجزأ من أداء المقعد الداعم.
- ! احرص دائماً على إحكام تثبيت الطفل في المقعد الداعم، حتى أثناء الرحلات القصيرة، حيث إنها تشهد وقوع معظم الحوادث. لا تترك هذا المقعد الداعم أو عناصر أخرى غير مثبتة بأحزمة أو غير مربوطة بإحكام في السيارة.
- ! أخرج المقعد الداعم من السيارة إذا لم يُستخدم بانتظام وخرّنه في بيئة جافة ومحمية من الشمس.
- ! يوصى بعدم استخدام مقعد داعم مستعمل مجهول الهوية؛ فقد يشتمل على أضرار أو عيوب هيكلية غير مرئية بسبب الاستعمال أو التخزين غير السليم.
- ! تجنب استخدام أي نقاط اتصال تتمتع بقدرة تحمل بخلاف تلك الواردة في التعليمات والمحددة على المقعد الداعم.

الطوارئ

في حالة الطوارئ أو الحوادث، من الأهمية بمكان العناية بطفلك باستخدام الإسعافات الأولية وطلب المعالجة الطبية فوراً.

معلومات المنتج

- 1- هذا نظام مطوّر لتقييد حركة الطفل، وقد تم تصميمه للاستخدام كنظام عمومي منفصل لتقييد حركة الطفل من ١٣٥ إلى ١٥٠ سم.
- 2- معتمد وفقاً لأحدث نسخة من اللائحة ٠٣/R/١٢٩ الصادرة عن الأمم المتحدة.

المنتج	مقعد داعم للطفل
الخامات	بلاستيك، معدن، قماش
رقم براءة الاختراع	في انتظار الحصول على براءة اختراع
مواصفات الطفل	الطول من ١٣٥ إلى ١٥٠ سم (السن المرجعية من ٧ إلى ١٢ سنة).
التركيب	اتجاه للأمام (في اتجاه سير السيارة)

! لا تركّب هذا المقعد الداعم في الحالات التالية:

- 1- اتجاه مقاعد السيارة ناحية الأجناب أو الخلف وفقاً لاتجاه سير السيارة.
- 2- مقاعد السيارات القابلة للحركة أثناء التركيب.

! استشر بائع التجزئة بشأن المشكلات المتعلقة بالصيانة والإصلاح وقطع الغيار.

! لتجنب حدوث حروق، لا تضع سوائل أبداً في حوامل الأكواب بالمقعد الداعم.

التركيب باستخدام حزام مزود بثلاث نقاط تثبيت

راجع الصور 4 - 10

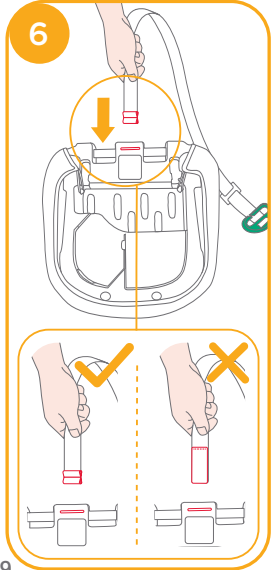
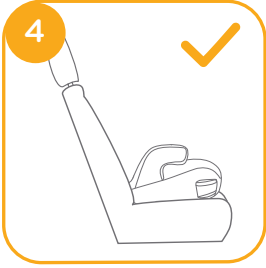

أدخل طرف شريط مشبك تثبيت حزام الكتف
في الفتحة الموجودة بالقاعدة. 6

! يرجى التحقق من اتجاه مثبت مجموعة
أحزمة الكتف كما في الصورة 10 لتجنب
إيذاء ظهر الطفل إذا وُضع مثبت مجموعة
أحزمة الكتف في الاتجاه المعاكس.

! اسحب شريط مشبك تثبيت حزام الكتف
برفق للتأكد من تثبيت الشريط في القاعدة.

تنبيهات بشأن التركيب

راجع الصور 1 - 3

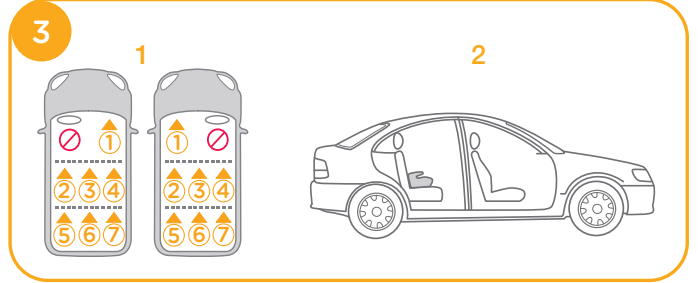
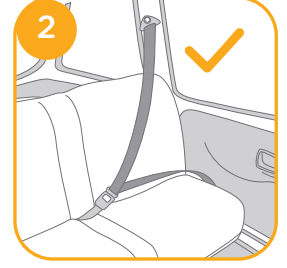
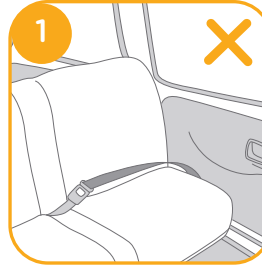

! للوصول إلى التركيب الأكثر أمانًا وسلامة، نقترح أن يكون مشبك تثبيت حزام الكتف مستويًا مع أعلى نقطة في كتف الطفل.

تجنب وضع حزام السيارة أعلى مساند الأذرع، حيث يجب تمريره أسفل هذه المساند. ٩-٢

لا يمكن استخدام المقعد الداعم إذا كان إبزيم حزام أمان السيارة (طرف الإبزيم الأنتي) طويل للغاية لتثبيت المقعد الداعم بأمان. ٩-٤

! بعد وضع طفلك في هذا المقعد الداعم، ينبغي تثبيت حزام الأمان بشكل صحيح والتأكد من أن حزام الفخذ يتم تثبيته عند مستوي منخفض، بحيث يتم ربطه بإحكام على الحوض. ٩

! ثبت المقعد الداعم في مقابل مقعد السيارة الموجه للأمام والمزود بحزام الكتف والفخذ.

! ينبغي إحكام ربط أي أحزمة تثبت المقعد الداعم في السيارة، وينبغي ضبط أي أحزمة تقيد حركة الطفل حسب جسم الطفل، وينبغي ألا تكون الأحزمة ملتوية.

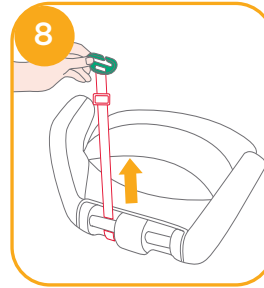
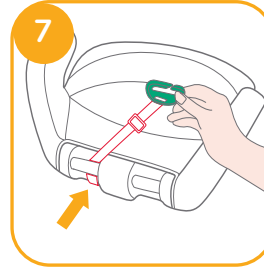

مرر شريط الربط والمشبك عبر القضيبة المستعرض والمشبك حول القضيبة، ثم شد الشريط. ٧ ٨

! حرّك مثبت مجموعة أحزمة الكتف لضبط طول الشريط.

! حرّك مشبك تثبيت حزام الكتف للتأكد من وجود المشبك بالقرب من كتف الطفل، ٩-١ ثم ثبت حزام أمان السيارة. ٩-٣

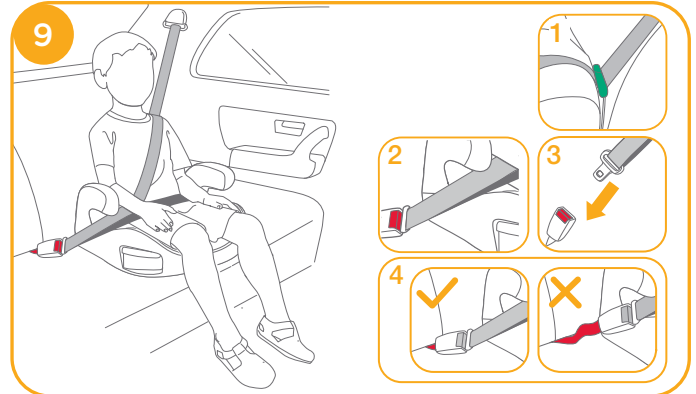

استخدام حوامل الأكواب

راجع الصور 11

11

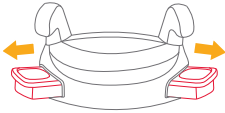

فك الأجزاء اللينة

راجع الصور 12

12

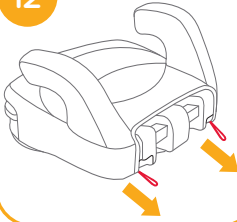

10

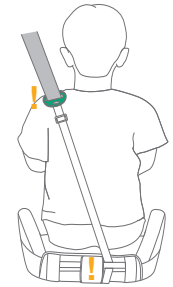
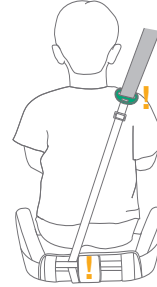

منظر خلفي لطفل جالس في المقعد 10

! يجب تمرير مشبك تثبيت حزام الكتف عبر القضيب العمودي للقاعدة عند أبعد موضع عن نقطة مرور حزام الكتف عبر الطفل.

! يرجى تخزين مشبك تثبيت حزام الكتف في الجانب السفلي من القاعدة عند عدم استخدامه.

العناية والصيانة

- ! الرجاء غسل القطع اللينة والبطانة الداخلية بماء بارد بدرجة حرارة أقل من ٣٠ درجة. تجنب كي القطع اللينة.
- ! لا تستخدم مادة تبييض أثناء غسل القطع اللينة، وتجنب التنظيف الجاف.
- ! تجنب استخدام المنظفات المحايدة غير المخففة أو البنزين أو المذيبات العضوية الأخرى لتنظيف المقعد الداعم، فقد يتسبب ذلك في تلف المقعد الداعم.
- ! تجنب عصر القطع اللينة والبطانة الداخلية لتجفيفهما بقوة مفرطة. فقد يؤدي ذلك إلى ترك تجاعيد في البطانة الداخلية والقطع اللينة.
- ! الرجاء تجفيف القطع اللينة والبطانة الداخلية بتعليقهما في الظل.
- ! الرجاء فك المقعد الداعم من مقعد السيارة وإخراجه منها إذا كنت تنوي عدم استخدامه لمدة طويلة. ضع المقعد الداعم في مكان بارد وجاف وبعيداً عن متناول الأطفال.





Joie™

Allison Baby UK Ltd,
Venture Point, Towers Business Park
Rugeley, Staffordshire, WS15 1UZ

NUNA International B.V.
Van der Valk Boumanweg 178 C,
2352 JD Leiderdorp, The Netherlands

bring the kids™

Share the joy at joiebaby.com

IM-001088C